



Teléfono de escritorio H3P/H3G/H6 Manual del usuario

Versión 1.1

Diciembre de 2021

Alcatel·Lucent 
Enterprise

Introducción

Gracias por elegir un teléfono de empresa de Alcatel-Lucent.

Este documento describe los servicios ofrecidos por los teléfonos de escritorio H3P, H3G y H6 conectados a un servidor SIP de ALE.



Teléfono de escritorio H3P



Teléfono de escritorio H3G



Teléfono de escritorio H6

Los teléfonos descritos en este documento aceptan la conexión a diferentes servidores SIP, y algunas funciones descritas en este documento dependen del servidor SIP al que se conecte el teléfono. Si necesita más información sobre la compatibilidad del sistema o sobre el nivel de las funciones para un servidor SIP dado, contacte con el administrador del sistema.

Las etiquetas e iconos mostrados dependen del tipo y la apariencia gráfica de la interfaz de usuario del conjunto. La etiqueta no se visualizará si el función correspondiente no está configurada en el sistema de su teléfono. Dependiendo del tamaño de la pantalla, algunas etiquetas pueden verse recortadas.

Las funciones principales de los teléfonos se enumeran a continuación:

	H3P	H3G	H6
Varias cuentas (3 en H3P/H3G 3 y 4 en el H6)	●	●	●
Pantalla en color de 2,8 pulgadas			●
Pantalla en blanco y negro de 2,8 pulgadas	●	●	
Brillo ajustable de la pantalla	●	●	●
Ángulo ajustable del teléfono	●	●	●
Microteléfono HD	●	●	●
Auricular RJ9	●	●	●
Auricular USB			●
Compatible con llave wifi			●
Puertos Ethernet, 100 Mbps, dual (POE)	●		
Puertos Ethernet, 1000 Mbps, dual (POE)		●	●
Fuente de alimentación externa	●	●	●
Montaje sobre pared	●	●	●
Cambio entre varios modos de audio	●	●	●
Conferencia local de 5 participantes	●	●	●
Llamada IP	●	●	●
Gestión de la web	●	●	●
OpenVPN	●	●	●
Servidor de implantación fácil (EDS) y Servidor de aprovisionamiento fácil (EPS)	●	●	●

1	Conozca su teléfono de escritorio	7
1.1	lista del embalaje	7
1.2	Instalar el teléfono de escritorio	7
1.2.1	Colocar la pata	7
1.2.2	Conectar el teléfono de escritorio	8
1.2.3	Instalar el microteléfono con cable	8
2	Conozca su teléfono	9
2.1	Teléfono de escritorio H6	9
2.2	Teléfono de escritorio H3P/H3G	10
2.3	Pantalla principal	11
2.4	Interfaz de gestión de llamadas	12
2.5	Tecla de navegación	12
2.6	Teclas permanentes de función	13
2.7	Iconos de la tecla programable	14
2.8	Estado del teléfono/Iconos de llamada	15
2.9	Teclado alfanumérico de marcación	15
2.10	Conectores del teléfono de escritorio	17
3	Usar el teléfono	18
3.1	Información sobre el teléfono	18
3.1.1	Información sobre los eventos	18
3.1.2	Información sobre el estado del teléfono	18
3.2	Varias cuentas SIP	19
3.2.1	Configurar las teclas programables para una cuenta	19
3.2.2	Definir la cuenta SIP predeterminada	19
3.3	Hacer una llamada	20
3.3.1	Abrir el marcador	20
3.3.2	Marcar el número de teléfono	20
3.3.3	Marcar por nombre	21
3.3.4	Llamar desde el registro de llamadas	21
3.3.5	Llamar usando su directorio personal	22
3.3.6	Llamar usando la tecla de marcación rápida	22
3.3.7	Hacer una llamada SIP entre pares (P2P)	22
3.4	Recibir una llamada	23
3.5	Cambiar entre modos de audio	23
3.6	Volver a marcar	24
3.6.1	Lista de rellamada	24
3.7	Administración de directorios	24
3.7.1	Contactos	24
3.7.2	Administración de contactos	25
3.7.3	Llamar a su contacto	25
3.7.4	Crear un contacto nuevo	26
3.7.5	Crear un grupo nuevo	26
3.7.6	Modificar un contacto	26
3.7.7	Elimine un contacto.	27
3.7.8	Eliminar todos los contactos	27
3.7.9	Eliminar un grupo en el directorio local	27

3.7.10	Eliminar todos los grupos del directorio local	27
3.8	Administrar el registro de llamadas (historial)	28
3.8.1	Llamar a un contacto	29
3.8.2	Visualizar solo las llamadas perdidas	29
3.8.3	Eliminar el registro de llamadas de un contacto	29
3.8.4	Limpiar el registro de llamadas	29
3.9	Gestionar la marcación rápida	30
3.9.1	Crear una tecla de marcación rápida	30
3.9.2	Hacer una llamada usando la marcación rápida	30
3.10	Enviar señales DTMF	30
3.11	Silenciar el micrófono, de modo que su contacto no pueda oírle	31
3.12	Respuesta automática	31
3.13	Realizar una llamada de intercomunicador	31
3.14	Configurar llamadas de intercomunicador	32
3.15	Cambiar el código PIN	32
3.16	Bloquear/Desbloquear su teléfono de escritorio	33
3.16.1	Bloquear su teléfono de escritorio	33
3.16.2	Desbloquear su teléfono de escritorio	33
3.16.3	Activar o desactivar el bloqueo automático del teclado	33
3.17	Durante una conversación	34
3.18	Realizar una segunda llamada durante una conversación	34
3.19	Responder una segunda llamada durante una conversación	35
3.20	Cancelar la segunda llamada y recuperar la primera	35
3.21	Poner una llamada en espera	36
3.22	Cambiar entre llamadas	36
3.23	Transferir una llamada	36
3.23.1	Transferir una llamada a otro contacto en espera	36
3.23.2	Transferir su llamada a otro contacto	37
3.23.3	Transferencia ciega	38
3.24	Conferencia de tres participantes	38
3.24.1	Finalizar conf	38
3.24.2	Dejar a sus dos contactos conversando entre ellos después de la conferencia	39
3.25	Conferencia de cinco participantes	39
3.25.1	Finalizar conf	39
3.26	Ocultar su número de teléfono	40
3.27	Rechazar llamadas anónimas	40
3.28	No molestar (DND)	41
3.29	Desvío de llamada	41
3.30	Cancelar el desvío de llamada	42
3.31	Escuchar sus mensajes de voz	42
3.32	Definir un número de línea directa	43
4	Hacer más con su teléfono de escritorio	44
4.1	Configurar su teléfono de para teletrabajar	44
4.2	Conectar su teléfono de escritorio H6 al Wi-Fi	45
4.2.1	Configurar la red inalámbrica	45
4.2.2	Administrar redes inalámbricas	46
4.3	Escritorio compartido	48

4.3.1	Acceder al escritorio compartido	48
4.3.2	Salir del escritorio compartido	48
5	Personalizar su teléfono de escritorio	49
<hr/>		
5.1	Ajustar la funciones de audio	49
5.1.1	Seleccionar el timbre	49
5.1.2	Ajustar el volumen del timbre	49
5.1.3	Configurar el modo del timbre	50
5.1.4	Configurar el modo pitido	50
5.1.5	Configurar el modo de asiento	51
5.2	Seleccionar un idioma	51
5.3	Ajustar el brillo de pantalla de su teléfono de escritorio	51
5.4	Habilitar el salvapantallas y definir el tiempo de espera	52
5.5	Configurar la imagen del fondo de pantalla para su teléfono de escritorio H6	52
5.6	Configura el formato de la página de inicio	52
5.7	Definir el número del buzón de voz	53
5.8	Teclas programables	54
5.8.1	Crear una tecla programable	54
5.8.2	Eliminar una tecla programable	54
5.8.3	Tipo de teclas programables aceptadas	54
5.9	Captura de llamadas	57
5.10	Activar el modo auriculares	57
5.11	Definir el formato de la fecha y la hora	57
6	Contactar con su administrador (soporte técnico)	58
<hr/>		
6.1	Código técnico / Código de fecha	58
6.2	Ver la versión del software y los ajustes de red (dirección IP)	58
6.3	Acceder a la configuración de administrador	59
6.3.1	Contraseña predeterminada	59
6.3.2	Ajustes avanzados	59
6.3.3	Gestión basada en la web (WBM)	59
7	Accesorios	62
<hr/>		
7.1	Auriculares	62
7.2	Adaptador Wi-Fi USB	62
7.3	Montaje mural	63
8	Especificaciones técnicas	64
9	Información de pedidos	65
10	Garantías y cláusulas	66
<hr/>		
10.1	Instrucciones de seguridad	66

1 Conozca su teléfono de escritorio

1.1 lista del embalaje

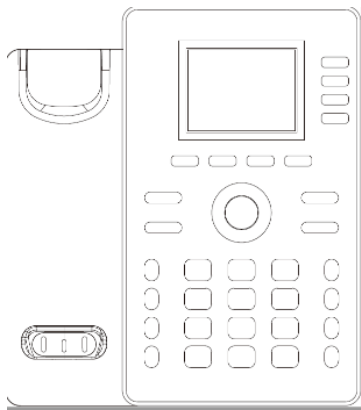

Teléfono de escritorio



Cable del microteléfono



Microteléfono



Cable de Ethernet

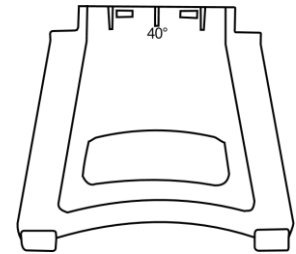

Soporte del teléfono

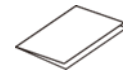

Manual de seguridad y
Guía de instalación rápida

1.2 Instalar el teléfono de escritorio

1.2.1 Colocar la pata

Puede usar esos tres alojamientos en la parte trasera para fijar el teléfono. Dependiendo del modo en el que inserte la pata en el alojamiento, el teléfono de escritorio tendrá un ángulo de inclinación diferente:

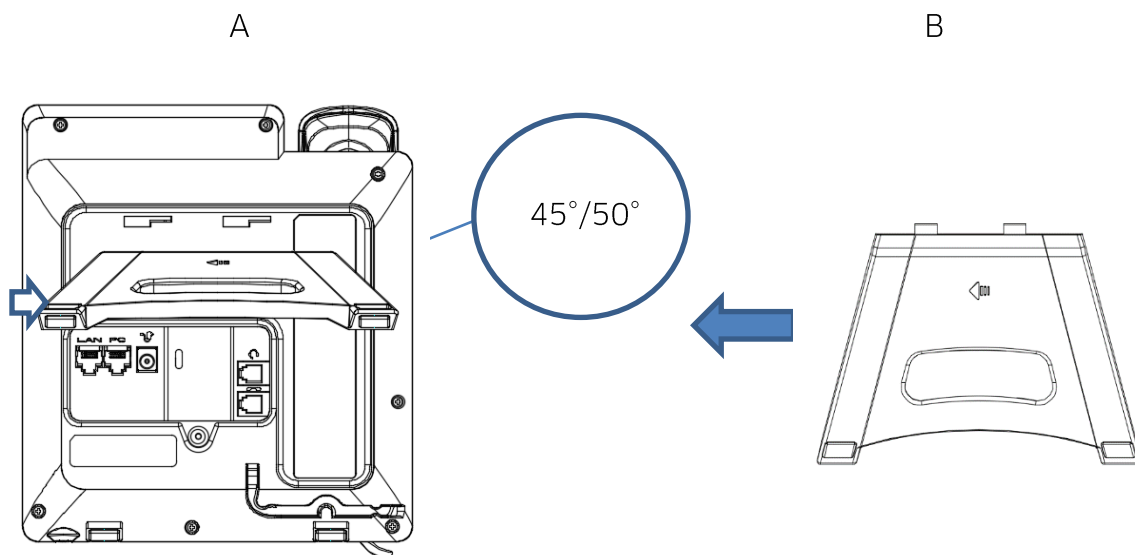

Para montar la pata, presione hacia la derecha como indica la flecha de la figura de la izquierda.

Para desmontar la pata, tire hacia la izquierda como indica la flecha hasta que se separe del teléfono.

1.2.2 Conectar el teléfono de escritorio

Lea primero las instrucciones de seguridad (detalles en el capítulo 10.1).

En primer lugar, conecte el cable del microteléfono en la toma inferior (4) si no está correctamente conectado (el teléfono suele venir con el cable del microteléfono conectado).

Si su teléfono de escritorio no está correctamente configurado, podrá conectarlo a la red (1) ((2) se utiliza para conectar con su PC). Si la alimentación de su teléfono de escritorio no es PoE (Alimentación sobre Ethernet), tendrá que conectar el teléfono a una fuente de alimentación externa compatible con el conector de alimentación de CC (3). Para más información, contacte con su administrador.



1.2.3 Instalar el microteléfono con cable

El cable del microteléfono suele venir conectado al teléfono de fábrica. Si tiene que reemplazarlo:

- Consulte la sección anterior y entonces, conecte el microteléfono con cable en el conector correspondiente.
- Asegúrese de colocar y fijar correctamente el cable usando el alojamiento previsto para ello.

2 Conozca su teléfono

2.1 Teléfono de escritorio H6

El teléfono de escritorio H6 es uno de los nuevos teléfonos de escritorio para empresas de Alcatel-Lucent. Con su pantalla en color asociada a 4 teclas de función dedicadas, y una tecla de navegación intuitiva, el teléfono de escritorio H6 ofrece una excelente experiencia de usuario y un efecto óptimo en las llamadas. El teléfono de escritorio H6 es apto para redes VPN de teletrabajo. A este respecto, es perfecto para utilizarlo tanto en la oficina como en su casa (teletrabajo).



1	Pantalla en color de 2,8 pulgadas.	6	Tecla de navegación.
2	Las 12 teclas virtuales programables (navegación por 4 páginas) pueden ser configuradas con diferentes funciones, entre las que se encuentran las cuentas SIP y la marcación rápida. Podrá navegar por las páginas de la pantalla con la tecla de navegación para usar las diferentes teclas programables.	7	Altavoces en HD.
3	Teclas de función: ofrecen opciones del menú y funciones relevantes. El administrador puede configurar las teclas de función para las distintas opciones. <ul style="list-style-type: none"> • En estado de inactividad: pulse las teclas de función para entrar en los diferentes niveles de los menús para utilizar y gestionar el teléfono. • Desde el modo de conversación: las teclas de función ofrecen diferentes acciones en función de los diferentes escenarios de aplicación. 	8	Microteléfono de banda ancha HD por cable.
4	Teclas de función (hardware): acceso rápido a las funciones del teléfono.	9	Pata de 2 grados (45° y 50°).
5	Luz led de información		

2.2 Teléfono de escritorio H3P/H3G

El teléfono de escritorio H3P/H3G es uno de los nuevos teléfonos de escritorio de empresa Halo de Alcatel-Lucent. El teléfono de escritorio H3P/H3G está provisto de una pantalla en blanco y negro con luz de fondo asociada a 3 teclas de función dedicadas, y de una tecla de navegación intuitiva, para ofrecer una excelente experiencia de usuario y un efecto de llamada óptimo. El teléfono de escritorio H3P/H3G es apto para teletrabajo. A este respecto, es perfecto para utilizarlo tanto en la oficina como en su casa (teletrabajo). La diferencia entre los modelos es la velocidad del puerto: El teléfono de escritorio H3P es compatible con puertos Ethernet duales de 100 Mbps, mientras que el H3G acepta puertos Ethernet duales de 1000 Mbps.



1	Pantalla en blanco y negro de 2,8 pulgadas	6	Tecla de navegación.
2	Las 8 teclas virtuales programables (navegación por 4 páginas) pueden ser configuradas con diferentes funciones, entre las que se encuentran las cuentas SIP y la marcación rápida. Podrá navegar por las páginas de la pantalla con la tecla de navegación para usar las diferentes teclas.	7	Altavoces en HD.
3	<p>Teclas de función: ofrecen opciones del menú y funciones relevantes. El administrador puede configurar las teclas de función para las distintas opciones.</p> <ul style="list-style-type: none"> • En estado de inactividad: pulse las teclas de función para entrar en los diferentes niveles de los menús para utilizar y gestionar el teléfono. • Desde el modo de conversación: las teclas de función ofrecen diferentes acciones en función de los diferentes escenarios de aplicación. 	8	Microteléfono de banda ancha HD por cable.
4	Teclas de función (hardware): acceso rápido a las funciones del teléfono.	9	Pata de 2 grados (45° y 50°).
5	Luz led de información		

2.3 Pantalla principal

La pantalla principal, que consta de 4 páginas, muestra toda la información sobre las teclas programables, como la cuenta SIP registrada y la marcación rápida.



1	Pulse la tecla de función "Menú" para visualizar los submenús de las diferentes funciones y configurar o manipular el teléfono. Use las teclas de navegación arriba-abajo para navegar por los elementos del menú. Pulse Aceptar para ejecutar las funciones seleccionadas del menú.
2	Las 3 teclas dinámicas pueden ser configuradas por su administrador para acceder a las funciones de su teléfono conforme a sus necesidades.
3	Las teclas de línea están asociadas a las cuentas SIP (opcionales). Pulse la tecla de línea asociada a la cuenta SIP para hacer una llamada con esta cuenta o para responder una llamada procedente de esta cuenta.
4	Teclas programables. Pulse la tecla programable para utilizar la función relevante configurada, como realizar inmediatamente una llamada. Mantenga pulsada la tecla programable para entrar en la interfaz de configuración de la tecla.
5	Tecla de navegación por páginas virtuales Utilice las teclas de navegación derecha-izquierda o la tecla programable junto al icono "1234" para navegar por las páginas virtuales. El número de la página actual queda resaltado.
6	Se visualiza la fecha, la hora y algunos de los iconos de estado del teléfono.

2.4 Interfaz de gestión de llamadas

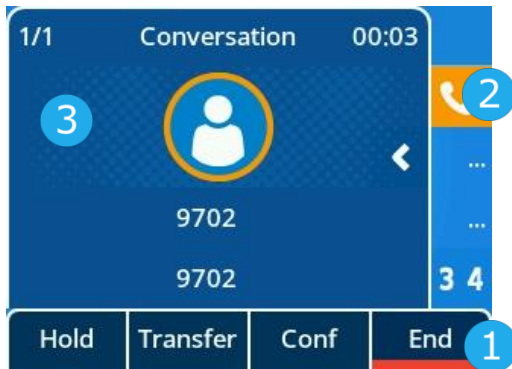

- 1 Las funciones que aparecen en las etiquetas de las teclas de función dependen del estado de la llamada. Pulse la tecla correspondiente para realizar la acción. Por ejemplo, puede detener la transferencia de la llamada actual.
- 2 Muestra la cuenta SIP en conversación.
- 3 Muestra la llamada recibida y el estado de la conversación correspondiente, como el número de teléfono y la duración.

2.5 Tecla de navegación

Tecla Aceptar:

Pulse la tecla Aceptar para validar el estado de una opción.

Teclas de navegación izquierda-derecha:

Cuando introduzca texto, utilice estas teclas para mover el cursor, desplazar la opción o pasar de una página a otra.

Teclas de navegación arriba-abajo:

Úselas para seleccionar un elemento de la lista. Si la información se extiende más de una página, utilice la tecla de navegación "abajo" para mostrar la página siguiente. Use la tecla de navegación "arriba" para mostrar la página anterior. Use las teclas de navegación arriba-abajo en un menú para navegar hasta un elemento o a una opción del menú.



Tecla Retroceso/Salir:

Use la tecla C para retroceder al menú anterior.



Retroceso Elimina el último número o carácter introducido.

Más Más opciones.

2.6 Teclas permanentes de función

	<ul style="list-style-type: none"> • Responder una llamada recibida o hacer una llamada. • Pulsación corta para entrar en la lista de los últimos números marcados.
	<ul style="list-style-type: none"> • Poner una llamada en espera. • Recuperar una llamada en espera.
	<ul style="list-style-type: none"> • Transferir una llamada.
	<ul style="list-style-type: none"> • Iniciar una llamada conferencia con contactos y añadir participantes a una llamada conferencia.
	<ul style="list-style-type: none"> • Rechazar una llamada recibida. • Colgar. • Regresar a la pantalla principal.
	<ul style="list-style-type: none"> • Tecla silencio Durante una llamada, pulse esta tecla para que su interlocutor deje de oírle. Una vez activada, la tecla se ilumina en rojo.
	<ul style="list-style-type: none"> • Buzón de voz La tecla de mensajes parpadea cuando ha perdido una llamada o ha recibido un nuevo buzón de voz. La tecla permanece activa mientras haya un mensaje antiguo en el buzón de voz.
	<ul style="list-style-type: none"> • Pulse esta tecla para abrir el marcador en el modo manos libres. • Pulse esta tecla para responder una llamada recibida en el modo manos libres. • Cuando hay una llamada en progreso, pulse esta tecla para cambiar entre el modo manos libres y el microteléfono o los auriculares.
	<ul style="list-style-type: none"> • Disminuye el volumen del timbre tanto en el modo en reposo como cuando reciba una llamada. • Disminuye el volumen del microteléfono, el altavoz o los auriculares durante una llamada de teléfono.
	<ul style="list-style-type: none"> • Aumenta el volumen del timbre tanto en el modo en reposo como cuando reciba una llamada. • Aumenta el volumen del microteléfono, el altavoz o los auriculares durante una llamada de teléfono.

2.7 Iconos de la tecla programable

Los iconos de esta tabla aparecen en la pantalla principal cuando programa una tecla. Para programar una tecla, consulte el capítulo "Teclas programables".









	<ul style="list-style-type: none"> • Cuentas SIP.
	<ul style="list-style-type: none"> • Marcación rápida.
	<ul style="list-style-type: none"> • BLF/lista BLF.
	<ul style="list-style-type: none"> • En espera.
	<ul style="list-style-type: none"> • Transferencia de llamada.
	<ul style="list-style-type: none"> • Conferencia.
	<ul style="list-style-type: none"> • Volver a marcar el último número.
	<ul style="list-style-type: none"> • No molestar (DND).
	<ul style="list-style-type: none"> • Directorio.
	<ul style="list-style-type: none"> • Reenviar.
	<ul style="list-style-type: none"> • Buzón de voz.
	<ul style="list-style-type: none"> • Escritorio compartido.
	<ul style="list-style-type: none"> • Prefijo.
	<ul style="list-style-type: none"> • Tono DTMF.
	<ul style="list-style-type: none"> • Micrófono directo.
	<ul style="list-style-type: none"> • Micrófono de grupo.
	<ul style="list-style-type: none"> • Auriculares.
	<ul style="list-style-type: none"> • Escucha en grupo.
	<ul style="list-style-type: none"> • Intercom.
	<ul style="list-style-type: none"> • Concentrador de audio.
	<ul style="list-style-type: none"> • Navegador XML.
	<ul style="list-style-type: none"> • Bloqueo de teléfono.

2.8 Estado del teléfono/Iconos de llamada

Los iconos proporcionan información de un estado determinado o del estado de una llamada específica.





Iconos de estado

Dependiendo del tamaño de la pantalla, es posible que no se muestren simultáneamente todos los iconos de estado. En este caso, los iconos mostrados dependerán de su prioridad. Los iconos siguientes se enumeran según su prioridad, de mayor a menor. Los iconos de estado se muestran en la barra de estado de la parte superior de la pantalla.

	Modo silencio.
	Teléfono bloqueado.
	Auriculares conectados.
	Manos libres conectado.
	Wi-Fi activado.
	Modo respuesta automática.
	No molestar (DND).
	Actualización en progreso en segundo plano.

Iconos de llamada

Los iconos de llamada están asociados a sus cuentas SIP

	Cuentas SIP (estado de inactividad).
	Icono de llamada recibida.
	Icono de llamada en progreso.
	Icono de llamada en espera.





2.9 Teclado alfanumérico de marcación

El teléfono está equipado con un teclado de marcación alfanumérico. Puede cambiar entre el teclado numérico para marcar un número y el teclado alfabético para introducir un texto pulsando la tecla programable correspondiente.

- Cambiar entre los modos alfabético y numérico:

<i>abc/ABC/Abc</i>	Cuando esté en un cuadro de texto, puede cambiar al teclado alfabético pulsando "123".
<i>123</i>	Cuando esté el modo alfabético activado, cambie al modo numérico pulsando "abc/ABC/Abc".

- Introducir caracteres alfabéticos
El teclado numérico tiene letras que se pueden visualizar pulsando varias veces la tecla. El número es el último carácter de la serie. Algunos caracteres especiales se pueden visualizar pulsando varias veces la tecla:

	% \$ / ~ & () [] = *
	@ #
	espacio - _ 1
	+ . , ; : / \ ? ! 0



- Utilice las teclas de navegación para mover el cursor dentro del texto.
- Retroceso Elimina el último carácter introducido. El modo alfabético permanece activado.

2.10 Conectores del teléfono de escritorio

El teléfono admite varios conectores, que puede utilizar para ampliar las funciones del teléfono.

El diagrama para los conectores del teléfono de escritorio H3P/H3G/H6

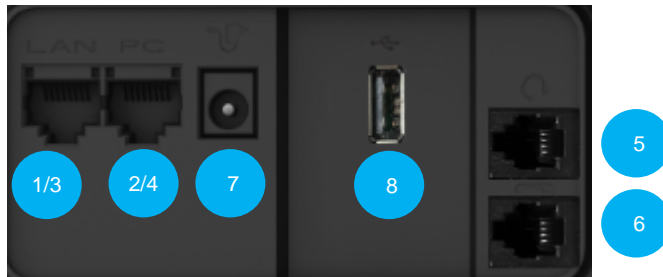

		H3P	H3G	H6
1	Puertos Ethernet de 100/1000 Mbps a la red de área local (LAN - RJ45), y son también compatibles con alimentación sobre Ethernet (PoE).	●		
2	Puertos Ethernet de 100 Mbps para PC (RJ45).	●		
3	Puertos Ethernet de 1000 Mbps para la red de área local (RJ45) y también compatibles con la alimentación sobre Ethernet (PoE).		●	●
4	Puertos Ethernet de 1000 Mbps para PC (RJ45).		●	●
5	Conector para auriculares con cable (RJ9).	●	●	●
6	Conector para microteléfono con cable (RJ9).	●	●	●
7	Fuente de alimentación externa	●	●	●
8	Conector USB tipo A. Este conector se puede usar para: <ul style="list-style-type: none"> ● Conectar unos auriculares USB. ● Conectar un módulo inalámbrico externo (llave Wi-Fi*). 			●

* Para obtener más información sobre el módulo inalámbrico externo del teléfono, póngase en contacto con su administrador o con el personal de ventas y servicio pertinente de Alcatel-Lucent Enterprise.

3 Usar el teléfono

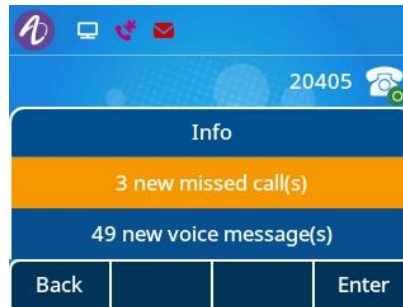

3.1 Información sobre el teléfono

La pantalla principal puede mostrar todas las cuentas SIP utilizadas en el teléfono y las teclas programables.



La información de nuevos eventos, como las llamadas perdidas y nuevos buzones de voz, se muestra en una ventana emergente en la pantalla principal. La tecla de mensajes parpadea en rojo cuando ha recibido un nuevo buzón de voz o ha perdido una llamada.

3.1.1 Información sobre los eventos

	Pulse la tecla de mensaje para visualizar una ventana emergente de eventos nuevos.
	Entre usando las teclas de navegación para ver los detalles del evento.
 o <i>Intro</i>	



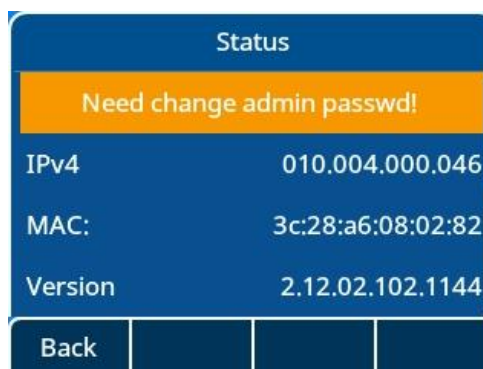

3.1.2 Información sobre el estado del teléfono

Desde la pantalla de inactividad, pulse la tecla "Aceptar" para obtener la información básica del teléfono, incluyendo la dirección IP del teléfono, la dirección MAC, la versión del software, etc. También puede utilizar las teclas de navegación arriba-abajo para seleccionar "Más" y obtener información sobre la red y la cuenta del teléfono.





3.2 Varias cuentas SIP



El teléfono de escritorio H3 acepta 3 cuentas SIP, mientras que el H6 acepta 4. La cuenta predeterminada se usará para llamadas a menos que seleccione otra cuenta relevante antes de realizar la llamada. Se recomienda programar una tecla para cada cuenta SIP y colocar la tecla en la página de inicio. Entonces, el estado de la cuenta se visualizará en la página de inicio. La tecla de la cuenta SIP utilizada para recibir llamadas parpadeará. Puede responder rápidamente la llamada de una determinada cuenta pulsando la tecla programable. Las descripciones de los distintos iconos de cuentas son las siguientes:

	Si configura una tecla de cuenta en la página de inicio, púlsela para seleccionar la cuenta correspondiente para realizar una llamada.
	La cuenta SIP predeterminada queda marcada con un punto verde.
	El desvío de llamada está activado en esta cuenta.
	La función "No molestar" está activada en esta cuenta.
	Fallo al registrar esta cuenta.

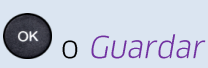
3.2.1 Configurar las teclas programables para una cuenta

	Mantenga pulsada la tecla programable.
	Seleccione el tipo de la tecla programable: Cuenta Seleccione la cuenta pertinente. Añada una etiqueta.
	Guarde la configuración de esta tecla programable.

3.2.2 Definir la cuenta SIP predeterminada





	Con el teléfono en estado de inactividad.
<i>Menú</i>	Pulse la tecla "Menú" para entrar en el menú principal.
<i>Funciones</i>	Use las teclas de navegación arriba-abajo y seleccione Aceptar para seleccionar: <i>Funciones</i> .
<i>Cuenta predeterminada</i>	Use las teclas de navegación arriba-abajo y seleccione Aceptar para seleccionar la cuenta predeterminada.
	Guarde una cuenta como cuenta predeterminada.
	Valide su elección
	Complete los ajustes

3.3 Hacer una llamada

Esta sección describe como hacer una llamada. Existen varias maneras de abrir el marcador antes de llamar a un contacto.





3.3.1 Abrir el marcador

Use uno de los métodos siguientes:

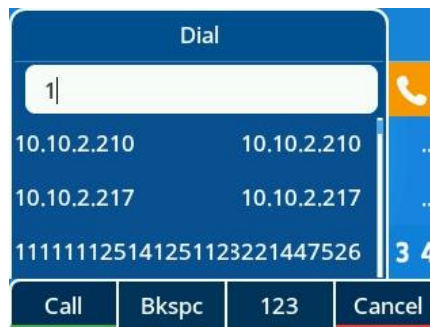
	Introduzca directamente el número en el marcador.
	Descuelgue el microteléfono.
	Pulse la tecla de marcación.
	Pulse la tecla de manos libres.
	Si se ha configurado una tecla programable para una cuenta SIP en la página de inicio, pulse la tecla de la cuenta SIP para acceder al marcador.

3.3.2 Marcar el número de teléfono



	Abra el marcador
Use uno de los métodos siguientes:	
	Introduzca el número
	Seleccione el contacto correspondiente de a lista de llamadas realizadas.
Use uno de los métodos siguientes:	
	Pulse la tecla de marcación. Efectúe la llamada con el dispositivo activo: el microteléfono si está descolgado, los auriculares si están conectados o desde el modo manos libres.
	Pulse la tecla "Aceptar" para hacer una llamada.
Llamar	Pulse la tecla "Llamar" para hacer una llamada.
# o *	Si están definidas en los ajustes del teléfono, es posible usar estas teclas para iniciar la llamada.

Dependiendo del sistema, después de marcar el número, la llamada se iniciará automáticamente tras un retardo, sin ninguna otra acción.





Desde el modo manos libres, puede coger la llamada con el microteléfono en cualquier momento con solo descolgarlo. También puede pulsar la tecla de los auriculares para pasar el audio desde el manos libres a los auriculares y viceversa.

Para hacer una llamada externa, marque el código de acceso de la línea externa antes de marcar el número del contacto. La llamada se iniciará después de un tiempo de espera de unos 10 segundos si no se realiza ninguna acción después de marcar. Si está utilizando varias cuentas SIP en su teléfono, puede elegir una de las cuentas para hacer la llamada.

3.3.3 Marcar por nombre

Puede llamar a un contacto por su nombre utilizando la función de búsqueda en el directorio de la empresa. Esta función depende de la configuración del sistema. Si fuese necesario, contacte con su administrador.



Utilice el teclado de marcación alfanumérico para cambiar entre el teclado numérico y el alfabético.

	Abra el marcador.
<i>abc</i>	Cambie al teclado alfabético de marcación.
	Introduzca la primera letra del nombre del contacto. Los contactos correspondientes aparecerán en una lista. Al introducir más caracteres se reducirá la búsqueda hasta que se muestre el nombre coincidente.
	Use las teclas de navegación arriba-abajo para seleccionar el contacto al que desea llamar.
Use uno de los siguientes:	
	Pulse la tecla de marcación. Efectúe la llamada con el dispositivo activo: el microteléfono si está descolgado, los auriculares si están conectados o desde el modo manos libres.
	Pulse la tecla "Aceptar" para hacer una llamada.
<i>Llamar</i>	Pulse la tecla de función "Llamar" para iniciar la llamada.
# 0 *	Si están definidas en los ajustes del teléfono, es posible usar estas teclas para iniciar la llamada.

3.3.4 Llamar desde el registro de llamadas

Puede devolver una llamada a un contacto desde el registro de llamadas.

Desde la página de inicio o desde el marcador:

Historial	Seleccione la tecla de función para abrir los registros de llamadas.
	Use las teclas de navegación arriba-abajo para seleccionar el contacto al que desea llamar.
Use uno de los siguientes:	
	Pulse la tecla de marcación. Efectúe la llamada con el dispositivo activo: el microteléfono si está descolgado, los auriculares si están conectados o desde el modo manos libres.



	Pulse la tecla "Aceptar" para hacer una llamada.
<i>Llamar</i>	Pulse la tecla de función "Llamar" para iniciar la llamada.

Si está utilizando varias cuentas SIP en su teléfono, la devolución de la llamada se realiza con la cuenta SIP que aparece en el registro de llamadas.



3.3.5 Llamar usando su directorio personal

Puede descolgar el microteléfono o conectar los auriculares para hacer una llamada. De lo contrario, podrá hacer una llamada en modo manos libres.

Desde la página de inicio o desde el marcador:

Directorio	Seleccione la tecla de función para abrir el directorio local desde la página de inicio o desde el marcador.
	Seleccione un directorio.
	Seleccione el contacto a llamar.



Use uno de los siguientes:

	Pulse la tecla de marcación. Efectúe la llamada con el dispositivo activo: el microteléfono si está descolgado, los auriculares si están conectados o desde el modo manos libres.
	Pulse la tecla "Aceptar" para hacer una llamada.
<i>Llamar</i>	Pulse la tecla de función "Llamar" para iniciar la llamada.

Si está utilizando varias cuentas SIP en su teléfono, puede elegir la cuenta que desee usar para hacer la llamada.

3.3.6 Llamar usando la tecla de marcación rápida

Puede predefinir la marcación rápida manteniendo pulsada la tecla programable situada a la derecha de la pantalla LCD, entrando en la página de configuración de "Teclas programables", eligiendo "Marcación rápida" como tipo de tecla, e introduciendo el número a llamar y la cuenta.

	 Pulsación larga para elegir la marcación rápida.
---	--

Si está utilizando varias cuentas SIP en su teléfono, tendrá que elegir que cuenta va a usar para hacer la llamada.

3.3.7 Hacer una llamada SIP entre pares (P2P)

El teléfono es compatible con llamadas IP entre pares. Puede llamar a otros teléfonos conectados en la misma red local. Puede llamar a su contacto introduciendo la dirección IP del teléfono de escritorio de su contacto.





	Abra el marcador. Introduzca la dirección IP del terminal P2P, como por ejemplo 10*0*0*1, y luego, marque.
---	---

El formato de la dirección IP introducida debe ser x*x*x*x donde x es un valor entero entre 0 y 255.

Esta función es útil cuando no hay conexión con un servidor de comunicaciones (sin registro, problemas de red, etc.). No todas las funciones están disponibles. Si esto ocurre, el estado del teléfono debe aparecer en la pantalla. Su administrador puede desactivar esta función.

3.4 Recibir una llamada

Cuando reciba una llamada, podrá:

	Descolgar el microteléfono y responder la llamada.
	Pulsar la tecla de los auriculares para activarlos y responder la llamada.
	Pulsar la tecla de Altavoz/Manos libres para responder la llamada en modo manos libres.
	Pulsar la tecla de línea parpadeante para responder la llamada.
<i>Responder llamada o</i> 	Responder la llamada con los auriculares conectados o en modo manos libres.
 Rechazar la llamada	Transferir la llamada al buzón de voz.
Tecla silencio	Silencia el timbre (continuará recibiendo la llamada pero el teléfono no sonará).
Transferir	Transfiere la llamada a otro número.

3.5 Cambiar entre modos de audio

Durante la conversación, es posible cambiar entre los distintos modos de audio (microteléfono, manos libres o auriculares, si están conectados) pulsando la tecla Altavoz/Manos libres o el icono de los auriculares. Esta función depende de los dispositivos conectados.

- Cuando esté conversando con el microteléfono, puede cambiar a modo manos libres pulsando la tecla de manos libres.



- Cuando esté conversando con los auriculares, puede cambiar entre auriculares, microteléfono y manos libres pulsando la tecla de manos libres, la tecla de los auriculares o descolgando el microteléfono.



- Puede preprogramar la tecla de escucha en grupo y pulsar la tecla programable durante una llamada para activar la función.

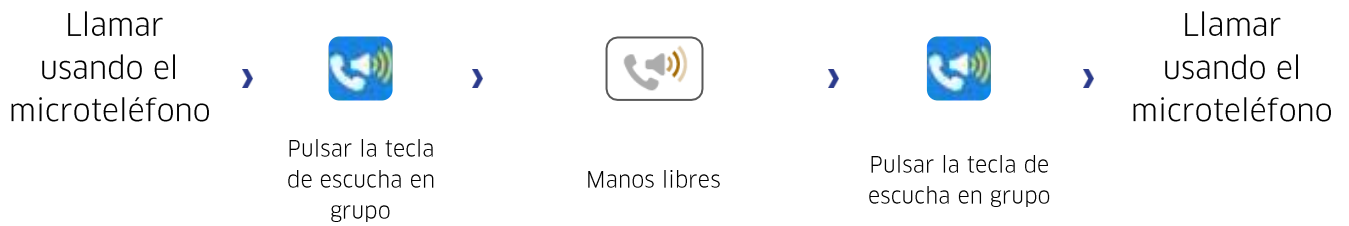

Durante la conversación en cada modo de audio, puede ajustar el volumen pulsando las teclas de volumen. El número de niveles de volumen depende el modo de audio (8 para microteléfono y auriculares y 10 para manos libres).

3.6 Volver a marcar

3.6.1 Lista de rellamada



Pulsación corta para entrar en la lista de rellamada. El último número marcado aparece resaltado. También puede pulsar la tecla de llamada. Pulse la tecla Aceptar para ver los detalles.

3.7 Administración de directorios

3.7.1 Contactos

Es posible abrir un contacto desde su directorio local.

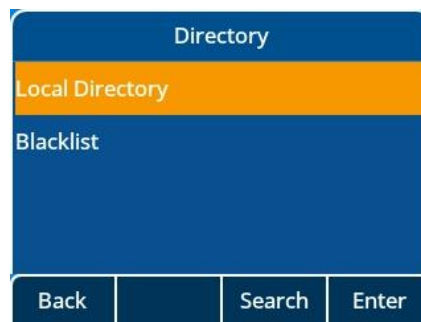

<i>Directorio</i>	Seleccione la tecla de función para abrir su directorio.
	Abra un directorio.
	Seleccione un contacto.
<i>Más → Detalle</i>	Modifique un contacto.
	Use las teclas de navegación arriba-abajo para seleccionar los elementos a modificar.

La tarjeta del contacto muestra la información del contacto.

- Avatar: Selecciona una imagen predefinida.
- Apellido

- Nombre
- Número de la oficina
- Móvil
- Otro
- Cuenta: Si está usando varias cuentas SIP, defina la cuenta a utilizar cuando llame al contacto.
- Grupo: Defina el grupo al que pertenece este contacto.

3.7.2 Administración de contactos

Su teléfono de escritorio le permite administrar los contactos en su directorio local.

Cómo administrar los contactos en el directorio:

Use uno de los siguientes:

<i>Directorio</i>	Seleccione el directorio en la tecla de función.
<i>Menú → Directorio</i>	Utilice el menú para acceder a su directorio.

Categorías de directorios:



<i>Directorio</i>	Utilice el menú o la tecla de función para acceder a su directorio.
<i>Directorio local</i>	Su directorio local almacena todos los contactos y grupos guardados.
<i>Directorio externo</i>	Los modelos H3P, H3G y H6 no son compatibles con un directorio externo.

Operaciones con contactos del directorio:



<i>Buscar</i>	Busque un contacto.
<i>Añadir</i>	Cree un contacto nuevo.
<i>Retroceso</i>	Elimine un contacto.
<i>Más</i>	Visualice más opciones.
<i>Llamar</i>	Llame al contacto seleccionado.
<i>Detalle</i>	Visualice la información del contacto.
<i>Eliminar todo</i>	Elimine todos los contactos o grupos.
<i>Añadir grupo</i>	Añada un grupo nuevo.
<i>Intro</i>	Confirme los elementos seleccionados.
<i>Atrás</i>	Regrese al menú anterior o a la página principal.

3.7.3 Llamar a su contacto

<i>Directorio</i>	Seleccione la tecla de función para abrir su directorio.
Use uno de los métodos siguientes:	
<i>Buscar</i>	Busque los contactos en todos los directorios y grupos.
	Seleccione los contactos buscados.

	Seleccione el número al que desea llamar.
 o Llamar	Inicie la llamada.

3.7.4 Crear un contacto nuevo

<i>Directorio</i>	Seleccione la tecla de función para abrir su directorio.
<i>Directorio local</i>	Abra el directorio local.
Añadir	Pulse la tecla de función para crear un contacto nuevo.
Cambiar o 	<ul style="list-style-type: none"> Avatar: Selecciona una imagen predefinida. Cuenta: Si está usando varias cuentas SIP, defina la cuenta a utilizar cuando llame al contacto. Grupo: Defina el grupo al que pertenece este contacto.
<Abc>	<ul style="list-style-type: none"> Apellido Nombre
<123>	<ul style="list-style-type: none"> Número de la oficina Móvil Otro
 o Guardar	Se añade el contacto nuevo al directorio local.

Otro método:

- Añadir un contacto desde el registro de llamadas.



Para números externos, le recomendamos que utilice un formato de dirección canónica compuesto por "+", seguido del código de país (por ejemplo, "33" prefijo de Francia) y, a continuación, el número sin el primer dígito. Por ejemplo, para 00390670000, escriba el número +3390670000. Para escribir el signo '+', mantenga pulsada la tecla "0". Este ejemplo es para llamar a un número de Francia desde otro país.

3.7.5 Crear un grupo nuevo



<i>Directorio</i>	Seleccione la tecla de función para abrir su directorio.
<i>Directorio local</i>	Abra el directorio local.
<i>Añadir grupo</i>	Seleccione para añadir un grupo.
<Abc><123>	Escriba el nombre del grupo.
 o Guardar	Se añadirá el grupo nuevo al directorio.

3.7.6 Modificar un contacto



<i>Directorio</i>	Seleccione la tecla de función para abrir su directorio.
<i>Directorio local</i>	Abra el directorio local.
	Seleccione el contacto a modificar.
<i>Más</i>	Acceda a más funciones.

<i>Detalle</i>	
	Cumplimente la información del contacto. Use las teclas de navegación arriba-abajo para editar un campo.
 o Guardar	Guarde el contacto en el directorio local.



3.7.7 Elimine un contacto.

<i>Directorio</i>	Seleccione la tecla de función para abrir su directorio.
	Seleccione la tecla de función para acceder a su directorio.
	Use las teclas de navegación arriba-abajo para seleccionar el contacto a eliminar.
<i>Retroceso</i>	Pulse la tecla de función.
 o Aceptar	Confirme la eliminación.



3.7.8 Eliminar todos los contactos

<i>Directorio</i>	Seleccione la tecla de función para abrir su directorio.
<i>Directorio local</i>	Abra el directorio local.
	Use las teclas de navegación arriba-abajo para seleccionar el contacto a eliminar.
<i>Más</i>	Pulse la tecla de función.
<i>Eliminar todo</i>	Eliminar todos los contactos
 o Aceptar	Confirme la eliminación.

3.7.9 Eliminar un grupo en el directorio local

<i>Directorio</i>	Seleccione la tecla de función para abrir su directorio.
<i>Directorio local</i>	Abra el directorio local.
<i>Grupo</i>	Acceda a un grupo.
	Seleccione el grupo a eliminar.
<i>Retroceso</i>	Pulse para eliminar un grupo.
 o Aceptar	Confirme la eliminación.

3.7.10 Eliminar todos los grupos del directorio local

<i>Directorio</i>	Seleccione la tecla de función para abrir su directorio.
<i>Grupo</i>	Acceda a un grupo.
	Seleccione el grupo a eliminar.
<i>Eliminar todo</i>	Pulse para eliminar un grupo.
 o Aceptar	Confirme la eliminación.

3.8 Administrar el registro de llamadas (historial)

Es posible consultar y gestionar el registro de llamadas cuando el teléfono está en estado de inactividad.

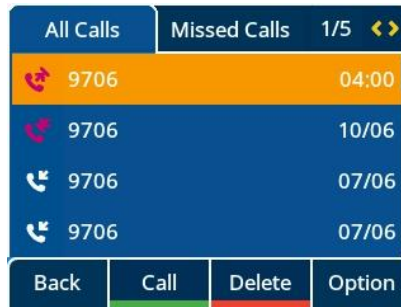





Se puede acceder al registro de llamadas usando la tecla programable dinámica de la página de inicio del teléfono o desde el menú.

Use uno de los métodos siguientes:

<i>Historial</i>	Si está configurada, use la tecla programable dinámica de historial para acceder al directorio del registro de llamadas.
<i>Menú → Historial</i>	Use la tecla "Menú" para acceder al registro de llamadas.

En este manual del usuario, utilizamos la tecla programable dinámica para acceder al registro de llamadas.



Todos los registros de llamada que aparecen con un icono que indica el tipo de llamada.

	Llamadas recibidas respondidas.
	Llamadas perdidas.
	Llamada recibida sin responder que ha sido reconocida.
	Llamadas realizadas respondidas.
	Llamadas realizadas sin responder.

Acciones disponibles desde el registro de llamadas:

<i>Retroceso</i>	Elimine la entrada seleccionada. Tenga en cuenta que no se solicita ninguna confirmación.
<i>Llamar</i>	Llame a la entrada seleccionada.
<i>Más</i>	Acceda a más funciones.
 o <i>Detalle</i>	Visualice los detalles de la entrada seleccionada: nombre, número, hora, cuenta SIP pertinente y duración.
<i>Eliminar todo</i>	Elimine el registro asociado completo junto con el contacto seleccionado. Tenga en cuenta que no se solicita ninguna confirmación.
<i>Perdidas</i>	Visualice solamente las llamadas perdidas.
<i>Añadir lista C</i>	Añada el contacto seleccionado a su directorio local. Si el contacto ya existe, aparecerá la pantalla de edición del contacto.
<i>Atrás</i>	Regrese a la página de inicio.

3.8.1 Llamar a un contacto

<i>Historial</i>	Desde la página de inicio o desde el marcador, seleccione la tecla de función para abrir los registros de llamada.
	Seleccione el contacto a llamar.
Use uno de los métodos siguientes:	
	Pulse la tecla "Llamar" para realizar una llamada con el dispositivo activo: microteléfono si está descolgado, auriculares si están conectados o desde el modo manos libres.
	Pulse la tecla "Aceptar" para realizar una llamada con el dispositivo activo: microteléfono si está descolgado, auriculares si están conectados o desde el modo manos libres.
<i>Llamar</i>	Pulse la tecla "Llamar" para realizar una llamada con el dispositivo activo: microteléfono si está descolgado, auriculares si están conectados o desde el modo manos libres.

3.8.2 Visualizar solo las llamadas perdidas

<i>Historial</i>	Desde la página de inicio o desde el marcador, seleccione la tecla de función para abrir los registros de llamada.
<i>Perdidas</i>	Pulse esta tecla para visualizar solamente las llamadas perdidas.

3.8.3 Eliminar el registro de llamadas de un contacto

<i>Historial</i>	Desde la página de inicio o desde el marcador, seleccione la tecla de función para abrir los registros de llamada.
	Seleccione el registro del contacto a eliminar.
<i>Retroceso</i>	Elimine el registro de llamadas seleccionado. Tenga en cuenta que no se solicita ninguna confirmación.

3.8.4 Limpiar el registro de llamadas

<i>Historial</i>	Desde la página de inicio o desde el marcador, seleccione la tecla de función para abrir los registros de llamada.
<i>Más</i>	Acceda a más funciones.
<i>Eliminar todo</i>	
 o <i>Aceptar</i>	Confirme la eliminación.



Si utiliza varias cuentas SIP en su teléfono, la cuenta SIP en cuestión se muestra en los detalles de entrada del registro de llamadas ( o *Detalles*).

3.9 Gestionar la marcación rápida

La marcación rápida permite llamar a un número rápidamente. Es posible crear teclas de marcación rápida programando las teclas desde la página de inicio.

3.9.1 Crear una tecla de marcación rápida

Use uno de los métodos siguientes:

	Mantenga pulsada una tecla programable libre.
<i>Menú -> Funciones -> Teclas programables</i>	Use las teclas de navegación arriba- abajo y "Aceptar" para seleccionar: <i>Teclas programables</i> .
Crear una tecla de marcación rápida	
<i>Cambiar</i> o 	Defina el tipo de la tecla programable: <i>Marcación rápida</i> .
<i>Cuenta</i>	Asocie una cuenta SIP para realizar una llamada.
<i><123><Abc></i>	Introduzca un número y su etiqueta.
 o <i>Guardar</i>	Guarde la tecla de marcación rápida.

3.9.2 Hacer una llamada usando la marcación rápida

	 Seleccione la tecla de marcación rápida para realizar la llamada.
---	---

3.10 Enviar señales DTMF



Durante una conversación, es posible que tenga que enviar señales DTMF, por ejemplo, con un servidor de voz, una operadora automática o un contestador automático consultado a distancia.

	Introduzca el código DTFM.
---	----------------------------

- Para activar o desactivar el modo DTFM

Con el teléfono en estado de inactividad:

<i>Menú</i>	Pulse la tecla de función "Menú" para acceder al menú principal.
<i>Ajustes básicos</i>	Use las teclas de navegación arriba- abajo y "Aceptar" para seleccionar: <i>Ajustes básicos</i> .
<i>Sonido</i>	Use las teclas de navegación arriba- abajo y "Aceptar" para seleccionar: <i>Sonido</i>
<i>Tono DTMF</i>	Use las teclas de navegación arriba- abajo y "Aceptar" para seleccionar: <i>Tono DTMF</i> .
<i>Cambiar</i> o 	Para activar o desactivar el modo DTFM

 o <i>Guardar</i>	Valide su elección
	Finalice los ajustes.

3.11 Silenciar el micrófono, de modo que su contacto no pueda oírle





Podrá seguir oyendo a su contacto pero este no podrá oírle a usted.

Durante la conversación:	
	Desactive el micrófono. >>  La luz se ilumina.
	Reanude la conversación. >>  La luz se apaga.

3.12 Respuesta automática

En el modo de respuesta automática, las llamadas se responden automáticamente.

Para activar la respuesta automática.

Con el teléfono en estado de inactividad:	
<i>Menú</i>	Pulse la tecla de función "Menú" para acceder al menú principal.
<i>Características</i>	Use las teclas de navegación arriba- abajo y "Aceptar" para seleccionar: <i>Funciones.</i>
<i>Respuesta automática</i>	Use las teclas de navegación arriba- abajo y "Aceptar" para seleccionar: <i>Respuesta automática.</i>
	Seleccione la cuenta SIP. Todas las llamadas recibidas desde esta cuenta SIP se responderán automáticamente.
<i>Cambiar</i> o 	Habilite la respuesta automática.
 o <i>Guardar</i>	Guarde los ajustes.
	Este icono aparecerán en la barra de estado.

3.13 Realizar una llamada de intercomunicador

Cuando realice una llamada de intercomunicador, la llamada es recogida automáticamente por tu contacto si la intercomunicación está habilitada en el teléfono del contacto. El tono de llamada será diferente.

Para hacer una llamada de intercomunicador, tendrá que crear una tecla programable:



Intercom.

- o *Cuenta:* Seleccione la cuenta SIP pertinente.
- o *Etiqueta:* Introduzca la etiqueta de la tecla que aparecerá en la página de inicio.
- o *Valor:* Introduzca el número de contacto a llamar.

3.14 Configurar llamadas de intercomunicador

Cuando reciba una llamada de intercomunicador, el teléfono de escritorio responderá automáticamente a la llamada si tiene habilitada esta función. Es posible programar las acciones que realizará su teléfono de escritorio cuando reciba una llamada de intercomunicador.

Con el teléfono en estado de inactividad:





<i>Menú</i>	Pulse la tecla de función "Menú" para acceder al menú principal.
<i>Características</i>	Use las teclas de navegación arriba- abajo y "Aceptar" para seleccionar: <i>Funciones</i> .
<i>Intercom</i>	Use las teclas de navegación arriba- abajo y "Aceptar" para seleccionar: <i>Intercom</i> .
	Seleccione la cuenta SIP. Todas las llamadas recibidas desde esta cuenta SIP se responderán automáticamente.
<i>Cambiar</i> o 	<ul style="list-style-type: none"> • <i>Permitir</i>: Habilita/Inhabilita las llamadas de intercomunicador. • <i>Silenciar</i>: Desactiva/Activa el audio. • <i>Tono</i>: Activa/Desactiva el tono de llamada. • <i>Monitorización</i>: Habilita/Inhabilita la monitorización de la llamada.
 o <i>Guardar</i>	Guarde los ajustes.

3.15 Cambiar el código PIN

El código PIN es obligatorio para desbloquear el teléfono.

El código PIN predeterminado es 0000.



Con el teléfono en estado de inactividad:

<i>Menú</i>	Pulse la tecla de función "Menú" para acceder al menú principal.
<i>Ajustes básicos</i>	Use las teclas de navegación arriba- abajo y "Aceptar" para seleccionar: <i>Ajustes básicos</i> .
<i>Cambiar el código PIN</i>	Use las teclas de navegación arriba- abajo y "Aceptar" para seleccionar: <i>Cambiar el código PIN</i>
	Introduzca el código PIN actual.
	Introduzca el nuevo código PIN.
	Confirme el nuevo código PIN.
 o <i>Guardar</i>	Guarde los ajustes.
	Finalice los ajustes.

3.16 Bloquear/Desbloquear su teléfono de escritorio

Habilite el bloqueo de teléfono.



Con el teléfono en estado de inactividad:

<i>Menú</i>	Pulse la tecla de función "Menú" para acceder al menú principal.
<i>Ajustes básicos</i>	Use las teclas de navegación arriba- abajo y "Aceptar" para seleccionar: <i>Ajustes básicos</i> .
<i>Bloqueo de teléfono</i>	Use las teclas de navegación arriba- abajo y "Aceptar" para seleccionar: <i>Bloqueo de teléfono</i>
<i>Cambiar</i> 	Habilite la opción: <i>Habilitar bloqueo</i>
	
	Finalice los ajustes.

Para bloquear/desbloquear el teléfono de escritorio, también puede crear una tecla programable: *Bloqueo de teléfono*.

- o *Etiqueta*: Introduzca la etiqueta de la tecla que aparecerá en la página de inicio.

3.16.1 Bloquear su teléfono de escritorio

	Seleccione la tecla programable "Bloquear/Desbloquear".
<i>Aceptar</i> / 	Valide su elección Su teléfono está bloqueado.



Con el teléfono bloqueado solo se puede llamar a números de emergencia (hasta 3 números, configurados por el administrador).



3.16.2 Desbloquear su teléfono de escritorio

	Desbloquee su teléfono de escritorio. Es necesario introducir el código PIN para desbloquear el teléfono de escritorio (el PIN predeterminado es 0000).
---	---

3.16.3 Activar o desactivar el bloqueo automático del teclado

Con el teléfono en estado de inactividad:

<i>Menú</i>	Pulse la tecla de función "Menú" para acceder al menú principal.
<i>Ajustes básicos</i>	Use las teclas de navegación arriba- abajo y "Aceptar" para seleccionar: <i>Ajustes básicos</i> .
<i>Bloqueo de teléfono</i>	Use las teclas de navegación arriba- abajo y "Aceptar" para seleccionar: <i>Bloqueo de teléfono</i>
<i>Cambiar</i> 	Habilite la opción: <i>Habilitar bloqueo automático</i> .
	Introduzca el tiempo de espera sin actividad antes de bloquear el teclado (segundos).

 o <i>Guardar</i>	Valide su elección
	Finalice los ajustes.

3.17 Durante una conversación

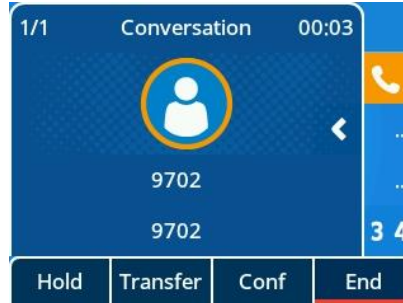

Acciones disponibles durante la conversación:





<i>Terminar</i>	Termine la llamada.
<i>En espera</i>	Ponga la llamada en espera.
<i>Transferir</i>	Transfiera la llamada.
<i>Reanudar</i>	Reanude la llamada (en espera, silenciada).
<i>Nueva</i>	Realice una segunda llamada mientras que la primera llamada está en espera.
<i>Cambio</i>	Cambie entre llamadas.
<i>Conf</i>	Establezca una llamada conferencia.
<i>Finalizar conf</i>	Finalice la llamada conferencia con todos los participantes.

3.18 Realizar una segunda llamada durante una conversación

Durante la conversación:

<i>En espera</i>	Su primera llamada se pone en espera.
<i>Nueva</i>	Se visualizan el marcador y el registro de llamadas.





Use uno de los métodos siguientes:

	Introduzca el número
	Seleccione un contacto en el registro de llamadas.
<i>Directorio</i> →  o <i>Llamar</i>	Seleccione un contacto desde el directorio local.
<Abc> →  o <i>Llamar</i>	Llame a su contacto usando la función "Marcación por nombre".
	Seleccione la función "Volver a llamar".

3.19 Responder una segunda llamada durante una conversación

Durante una conversación, otra persona está intentando llamarle. Recibirá un aviso de 3 pitidos. La información de la segunda llamada se visualiza en la pantalla. La tecla de la cuenta SIP parpadea en azul.

Use uno de los métodos siguientes:

	Pulse la tecla de línea que esté parpadeando asociada con la cuenta SIP que recibe la llamada.
Responder llamada o 	Responder la llamada con los auriculares conectados o en modo manos libres.
 o Rechazar la llamada	Redirija la llamada a su buzón de voz.
Tecla silencio	Silencie el timbre (continuará recibiendo la llamada pero el teléfono no sonará).
Reenviar	Transfiera la llamada a otro contacto. Use uno de los siguientes: <ul style="list-style-type: none"> ○ Use las teclas de navegación arriba-abajo (si fuese necesario) para encontrar el contacto a llamar. ○ Introduzca el número o el nombre del contacto al que se transferirá la llamada.  Transfiera la llamada al contacto seleccionado.

Si la segunda llamada vuelve a entrar, todavía puede desviarla.

3.20 Cancelar la segunda llamada y recuperar la primera

Se encuentra en conversación con el segundo contacto y el primer contacto está en espera.

Use uno de los métodos siguientes:

	Usted o el segundo contacto han colgado.
Terminar	Pulse la tecla de función con la etiqueta siguiente: <i>Terminar</i> .
Reanude la llamada en espera:	
Reanudar	Pulse la tecla de función con la etiqueta siguiente: <i>Reanudar</i> . La llamada con su primer contacto se reanuda.

3.21 Poner una llamada en espera

Durante una conversación, desea poner la llamada en espera y reanudarla más tarde en el mismo teléfono.



Ponga la llamada en espera:

Use uno de los métodos siguientes:

	Pulse la tecla "En espera".
<i>En espera</i>	Pulse la tecla de función con la etiqueta siguiente: <i>En espera</i> .

Reanude la llamada que se encuentra en espera.



Use uno de los métodos siguientes:

	Pulse la tecla "En espera".
<i>Reanudar</i>	Pulse la tecla de función con la etiqueta siguiente: <i>Reanudar</i>
	Pulse la tecla de la cuenta que esté definida como en espera

3.22 Cambiar entre llamadas

Durante una conversación, una segunda llamada está en espera.

Use uno de los métodos siguientes:

<i>Cambio</i>	Pulse la tecla de función con la etiqueta siguiente: <i>Cambio</i> .
	Pulse la tecla "En espera".
	Pulse la tecla de la cuenta que esté definida como en espera

» Puede hablar con el primer contacto y mantener el segundo en espera.

3.23 Transferir una llamada

3.23.1 Transferir una llamada a otro contacto en espera

Durante una conversación, una segunda llamada está en espera.

Use uno de los métodos siguientes:

	Pulse la tecla "Transferir". » Los dos contactos están conectados.
<i>Transferir</i>	Pulse la tecla de función con la etiqueta siguiente: <i>Transferir</i> Los dos contactos están conectados.

3.23.2 Transferir su llamada a otro contacto

Durante la conversación:

Use uno de los métodos siguientes:

	Pulse la tecla "Transferir". »» La llamada actual se pone en espera.
<i>Transferir</i>	Pulse la tecla de función con la etiqueta siguiente: <i>Transferir</i> »» La primera llamada está en espera.

<i>Nuevo-></i>  o <i>Llamar</i>	Llame a un nuevo contacto utilizando el marcador y marcando por nombre desde el registro de llamadas o desde el directorio. Su contacto responde la llamada.
--	---

Use uno de los métodos siguientes:

	Pulse la tecla "Transferir". »» Los dos contactos están conectados.
<i>Transferir</i>	Pulse la tecla de función con la etiqueta siguiente: <i>Transferir</i> »» Los dos contactos están conectados.

La transferencia entre dos llamadas externas depende de la normativa de los países en cuestión y de la configuración del servidor.

3.23.3 Transferencia ciega

También es posible transferir inmediatamente su llamada, sin tener que esperar a que responda su contacto.

Durante la conversación:

Use uno de los métodos siguientes:

	Pulse la tecla "Transferir". » La llamada actual se pone en espera.
<i>Transferir</i>	Pulse la tecla de función con la etiqueta siguiente: <i>Transferir</i> » La primera llamada está en espera.

<i>Nuevo -></i>  o <i>Llamar</i>	Llame a un nuevo contacto utilizando el marcador y marcando por nombre desde el registro de llamadas o desde el directorio.
<i>Transferencia ciega</i>	Antes de que su contacto responda la llamada, seleccione "Transf. Ciega". » Los dos contactos están conectados.

La transferencia entre dos llamadas externas depende de la normativa de los países en cuestión y de la configuración del servidor.

3.24 Conferencia de tres participantes

Durante una conversación, una segunda llamada está en espera.

Use uno de los métodos siguientes:

	Pulse la tecla "Conferencia". » Usted está en modo conferencia.
<i>Conf</i>	Pulse la tecla de función con la etiqueta siguiente: <i>Conf.</i> » Usted está en modo conferencia.

3.24.1 Finalizar conf

Usted está en modo conferencia.

Use uno de los siguientes:

	Pulse la tecla "Colgar". » La conferencia ha finalizado.
<i>Finalizar conf</i>	Pulse la tecla de función con la etiqueta siguiente: <i>Finalizar conf</i> » La conferencia ha finalizado.

3.24.2 Dejar a sus dos contactos conversando entre ellos después de la conferencia

Usted está en modo conferencia.

Use uno de los siguientes:



Pulse la tecla "Transferir". » Los dos participantes permanecen en la llamada.

Transferir

Pulse la tecla de función con la etiqueta siguiente: *Transferir* » Los dos participantes permanecen en la llamada.

3.25 Conferencia de cinco participantes

Usted está en una llamada conferencia de tres participantes.

Use uno de los métodos siguientes:



Pulse la tecla "En espera".

En espera

Pulse la tecla de función con la etiqueta siguiente: *En espera*.

Nuevo->



o *Llamar*

Llame a un nuevo contacto utilizando el marcador y marcando por nombre desde el registro de llamadas o desde el directorio. Usted está en conversación con el nuevo participante.

Unir

El nuevo participante se une a llamada conferencia.

Una vez alcanzado el número máximo de participantes, no podrá realizar nuevas llamadas para añadir más participantes.

3.25.1 Finalizar conf

Usted está en modo conferencia.

Use uno de los métodos siguientes:



Pulse la tecla "Colgar". » La conferencia ha finalizado.





Finalizar conf

Pulse la tecla de función con la etiqueta siguiente: *Finalizar conf* » La conferencia ha finalizado.

Si usted es un participante (no ha iniciado la llamada conferencia), puede salir de la conferencia pulsando la tecla "Colgar".





3.26 Ocultar su número de teléfono

Es posible ocultar la identidad cuando se realiza un llamada.

	Con el teléfono en estado de inactividad:
<i>Menú</i>	Pulse la tecla de función "Menú" para acceder al menú principal.
<i>Características</i>	Use las teclas de navegación arriba- abajo y "Aceptar" para seleccionar: Funciones.
<i>Anónimo</i>	Use las teclas de navegación arriba- abajo y "Aceptar" para seleccionar: Anónimo
	Seleccione la cuenta SIP cuyo número de teléfono permanecerá oculto.
Cambiar o 	Habilite la opción "Anónimo" e introduzca el código de la función correspondiente compatible con el servidor.
 o <i>Guardar</i>	Valide su elección
	Finalice los ajustes.

3.27 Rechazar llamadas anónimas



Con el teléfono en estado de inactividad:

<i>Menú</i>	Pulse la tecla de función "Menú" para acceder al menú principal.
<i>Características</i>	Use las teclas de navegación arriba- abajo y "Aceptar" para seleccionar: <i>Funciones</i> .
<i>Rechazo de anónimos</i>	Use las teclas de navegación arriba- abajo y "Aceptar" para seleccionar: <i>Rechazo de anónimos</i> .
	Seleccione la cuenta SIP correspondiente.
Cambiar o 	Habilite la opción: <i>Rechazo de anónimos</i> , e introduzca el código de la función correspondiente compatible con el servidor.
 o <i>Guardar</i>	Valide su elección
	Finalice los ajustes.

3.28 No molestar (DND)

Puede hacer que su teléfono no esté disponible para recibir llamadas durante un tiempo.

Con el teléfono en estado de inactividad:



<i>Menú</i>	Pulse la tecla de función "Menú" para acceder al menú principal.
<i>Características</i>	Use las teclas de navegación arriba- abajo y "Aceptar" para seleccionar: <i>Funciones</i> .
<i>No molestar</i>	Use las teclas de navegación arriba- abajo y "Aceptar" para seleccionar: <i>No molestar</i> .
Cambiar o 	Habilite la opción "No molestar".
 o <i>Guardar</i>	Valide su elección
	Finalice los ajustes.

Para inhabilitar la función "No molestar", siga el mismo procedimiento. También es posible programar una tecla en la página de inicio para acceder directamente a esta función.

3.29 Desvío de llamada



Cuando usted esté ausente o se encuentre en una llamada, puede desviar todas las llamadas a un número definido. Es posible programar una tecla para activar la función de desvío de llamada.

Con el teléfono en estado de inactividad:

<i>Menú</i>	Pulse la tecla de función "Menú" para acceder al menú principal.
<i>Características</i>	Use las teclas de navegación arriba- abajo y "Aceptar" para seleccionar: <i>Funciones</i> .
<i>Desvío de llamada</i>	Use las teclas de navegación arriba- abajo y "Aceptar" para seleccionar: Desvío de llamada.
Seleccione el tipo de desvío de llamada	
<i>Desviar siempre</i>	Todas sus llamadas se desviarán inmediatamente al número definido.
<i>Desviar ocupado</i>	Todas sus llamadas se desviarán al número definido cuando el teléfono se encuentre ocupado con otra llamada.
<i>Desviar sin respuesta</i>	Todas sus llamadas se desviarán al número definido cuando no pueda responder a la llamada.
Cambiar o 	Habilite la función "Desvío de llamada".
<i>Transferir</i>	Introduzca el número.
 o <i>Guardar</i>	Valide su elección
	Finalice los ajustes.

3.30 Cancelar el desvío de llamada



Con el teléfono en estado de inactividad:

<i>Menú</i>	Pulse la tecla de función "Menú" para acceder al menú principal.
<i>Características</i>	Use las teclas de navegación arriba-abajo y "Aceptar" para seleccionar: <i>Funciones</i> .
<i>Desvío de llamada</i>	Use las teclas de navegación arriba-abajo y "Aceptar" para seleccionar: Desvío de llamada.
Seleccione el tipo de desvío de llamada a cancelar	
<i>Desviar siempre</i>	Todas sus llamadas se desviarán inmediatamente al número definido.
<i>Desviar ocupado</i>	Todas sus llamadas se desviarán al número definido cuando el teléfono se encuentre ocupado con otra llamada.
<i>Desviar sin respuesta</i>	Todas sus llamadas se desviarán al número definido cuando no pueda responder a la llamada.
Cambiar o 	Desactive la función "Desvío de llamada".
 o <i>Guardar</i>	Valide su elección
	Finalice los ajustes.

3.31 Escuchar sus mensajes de voz

Esta función depende de la configuración de la centralita PBX. Si lo necesita, contacte con el administrador del sistema.

La tecla de mensaje parpadea si usted ha recibido un mensaje de voz nuevo o si tiene alguna llamada perdida.



	Pulse la tecla de mensaje. En la pantalla se muestra el número de mensajes de voz recibidos o de llamadas perdidas.
<i>X mensaje(s) de voz nuevo(s)</i>	Use las teclas de navegación arriba-abajo y "Aceptar" para acceder al buzón de voz.
	El número de mensajes de voz nuevos se muestra para cada cuenta registrada. Seleccione la cuenta pertinente.
 o <i>Intro</i>	Llame a su buzón de voz. Siga las indicaciones de voz para escuchar sus mensajes de voz desde el servidor del buzón de voz.

También puede usar el menú para acceder al buzón de voz: *Menú → Buzón de voz Ver mensajes de voz*.

3.32 Definir un número de línea directa

Una vez definido, el número de línea directa se marcará inmediatamente o después de un retardo definido, cuando descuelgue el microteléfono, pulse el botón de manos libres o el botón de llamada de los auriculares.

Consulte los requisitos siguientes para configurar un número de línea directa:

Con el teléfono en estado de inactividad:	
Menú	Pulse la tecla de función "Menú" para acceder al menú principal.
<i>Características</i>	Use las teclas de navegación arriba- abajo y "Aceptar" para seleccionar: <i>Funciones.</i>
<i>Línea directa</i>	Use las teclas de navegación arriba- abajo y "Aceptar" para seleccionar: <i>Línea directa.</i>
<i>Número</i>	Introduzca el número de la línea directa.
<i>Retardo</i>	Introduzca el retardo en segundos antes de marcar el número de línea directa. El número de la línea directa se marcará inmediatamente si no se configura ningún retardo.
Cambiar o 	Habilite la función "Línea directa"
 o <i>Guardar</i>	Valide su elección
	Finalice los ajustes.

Siga el mismo procedimiento para inhabilitar la función "Línea directa". Esta función también se puede configurar en la página de gestión basada en la web.

4 Hacer más con su teléfono de escritorio

Su teléfono de escritorio está diseñado para evolucionar con el entorno. Puede hacer algo más que establecer la comunicación entre personas o ayudarle a mantenerse en contacto con sus contactos y empresas.

Este capítulo describe algunos usos adicionales de su teléfono de escritorio.

4.1 Configurar su teléfono de para teletrabajar

Su teléfono IP puede utilizarse para teletrabajar (mediante VPN) a través de una conexión segura (codificada).

Una red privada virtual (VPN) es una tecnología que permite a un dispositivo crear una conexión de túnel con un servidor y pasar a formar parte de la red de la empresa (red del servidor VPN). Los túneles configurados en la VPN se aseguran a través del cliente telefónico OpenVPN con autenticación TLS, credenciales y certificados.

Para establecer una conexión VPN, asegúrese de tener la siguiente información de conexión del proveedor del servidor host:

- Configuración de la conexión: dirección del servidor, puerto y protocolo.
- Archivo de certificación de raíz de la autoridad (.crt).
- Archivo de certificación de cliente (.crt).
- Archivo de clave de cliente (.key).

La conexión VPN debe configurarse, activarse y desactivarse la página de gestión basada en la web.

- Abra la página de gestión basada en la web.
Cuando el teléfono de escritorio está conectado a la red, su administrador puede acceder a la página de gestión basada en la web a través de un navegador web introduciendo la dirección IP del teléfono de escritorio. El sistema solicitará la contraseña de administrador del teléfono.

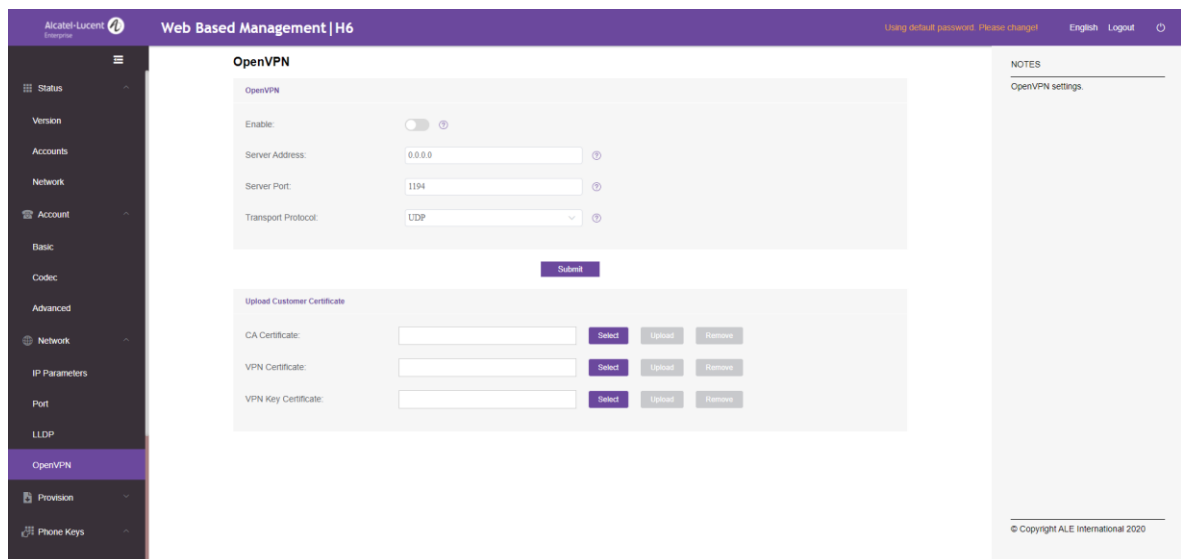

- En el panel de navegación del lado izquierdo, seleccione OpenVPN.
- En la página de OpenVPN, introduzca la información solicitada (dirección del servidor VPN, puerto y protocolo).
- Cargue los archivos de seguridad: haga clic en el botón "Seleccionar" para seleccionar los archivos de seguridad (archivo de certificación raíz de la autoridad, archivo de certificación del cliente y archivo de clave del cliente) y luego haga clic en el botón "Cargar" para cargarlos.
- Habilite la VPN.
- Haga clic en "Presentar".
- El teléfono de escritorio se reinicia.

La conexión se establecerá cada vez que el sistema se reinicie hasta que usted inhabilite manualmente la VPN.

Inhabilitar la VPN:

- Abra la página de gestión basada en la web.
- En el panel de navegación del lado izquierdo, seleccione OpenVPN.
- Inhabilite la VPN.
- Haga clic en "Presentar".
- El teléfono de escritorio se reinicia.

4.2 Conectar su teléfono de escritorio H6 al Wi-Fi

Puede conectar su teléfono de escritorio a la red inalámbrica de su oficina o de su casa. Debe conectar una tarjeta de red inalámbrica USB en el conector USB-A de su teléfono de escritorio H6: Para conocer los tipos de tarjetas compatibles, consulte el sitio web de Alcatel-Lucent Enterprise o póngase en contacto con su administrador. La tarjeta de red inalámbrica puede utilizar las bandas de 2,4 GHz y 5 GHz, pero recomendamos utilizar una red Wi-Fi de 5 GHz para garantizar la mejor calidad de audio. El teléfono de escritorio seleccionará automáticamente la red con la mejor señal de radio. Aparece un icono específico en la barra de estado cuando el teléfono de escritorio está conectado a un punto de acceso Wi-Fi: .

4.2.1 Configurar la red inalámbrica









Es posible configurar manualmente el teléfono de escritorio para conectarlo a un punto de acceso Wi-Fi (SSID) seleccionado. Esta sección es útil cuando se conecta el teléfono de escritorio a la red Wi-Fi personal para teletrabajar o para comprobar la configuración Wi-Fi del teléfono. Antes de configurar el teléfono, debe conocer el nombre y la clave de seguridad de la red (contraseña) del punto de acceso Wi-Fi.

Enchufe el adaptador Wi-Fi en el conector USB-A del teléfono de escritorio.

Encienda su teléfono de escritorio (alimentado por PoE o con un adaptador).

Su teléfono permanece en estado de inactividad:

<i>Menú</i>	Pulse la tecla de función "Menú" para acceder al menú principal.
<i>Ajustes avanzados</i>	Use las teclas de navegación arriba-abajo y "Aceptar" para seleccionar: Ajustes avanzados. El sistema solicitará la contraseña de administrador del teléfono (123456 predeterminada).

<p><i>Wi-Fi</i></p>	<p>Tras la exploración, todas las SSID encontradas aparecerán ordenadas según la fuerza de la señal (las redes disponibles tardan un momento en aparecer).</p> <p>Use las teclas de navegación arriba-abajo para desplazarse por la página.</p> <p>: este icono, que aparece a la izquierda del nombre SSID de la red, representa la fuerza de la señal. Cuantas más ondas, mejor es la señal. Durante el establecimiento de conexión, este icono aparece a la derecha del nombre SSID.</p> <p>: este icono indica los SSID actualmente conectados.</p> <p>: este icono indica los SSIDs que se encuentran guardados en el teléfono de escritorio.</p>
<p> <i>o Detalle</i></p>	<p>Muestra toda la información sobre la red inalámbrica correspondiente, como el SSID, el modo de cifrado, el canal y la intensidad de la señal.</p>
<p><i>Conectar</i></p>	<p>Conecte el teléfono de escritorio a la red inalámbrica seleccionada.</p>
<p></p>	<p>Si la red inalámbrica no está guardada, introduzca la clave de seguridad de la red (contraseña) si se solicita. Use la tecla del teclado de marcación para cambiar entre los teclados alfabético y numérico.</p> <p>: durante el establecimiento de conexión, se mostrará este icono (de 1 a 4 ondas).</p>
<p></p>	<p>Se la conexión es correcta, se aparecerá una ventana emergente en su teléfono.</p> <p>Aparece un icono específico en la barra de estado cuando el teléfono de escritorio está conectado a un punto de acceso Wi-Fi: . El SSID y la contraseña se guardan automáticamente, si no se han guardado antes.</p>

Para volver a una red cableada, desenchufe el adaptador de red inalámbrica USB, conecte el cable de red y reinicie el teléfono de escritorio.

4.2.2 Administrar redes inalámbricas

El administrador Wi-Fi nos permite gestionar todas las configuraciones de las redes inalámbricas guardadas en el teléfono de escritorio. Si hay una red inalámbrica disponible y guardada en el teléfono de escritorio, éste se conecta automáticamente dicha la red. Si hay varias redes disponibles, seleccionará a la que tenga mejor señal.

4.2.2.1 Abrir el Administrador Wi-Fi

Su teléfono permanece en estado de inactividad:

<p><i>Menú</i></p>	<p>Pulse la tecla de función "Menú" para acceder al menú principal.</p>
<p><i>Ajustes avanzados</i></p>	<p>Use las teclas de navegación arriba-abajo y "Aceptar" para seleccionar: Ajustes avanzados.</p> <p>El sistema solicitará la contraseña de administrador del teléfono.</p> <p>Confirmar.</p>
<p>Wi-Fi</p>	<p>Use las teclas de navegación arriba-abajo y "Aceptar" para seleccionar: Administrador Wi-Fi.</p>

1. En el menú Wi-Fi, utilice las teclas de navegación arriba-abajo para mover el cursor y ver la lista de redes inalámbricas.

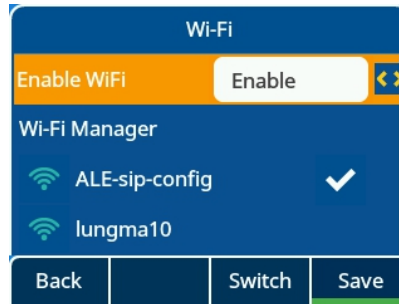

2. Cuando desplace el cursor sobre una red inalámbrica. Pulse la tecla "Detalle" para ver la información detallada de la red, como el SSID, modo de cifrado y canal de señalización.





4.2.2.2 Añadir una red inalámbrica

Abra el Administrador Wi-Fi

<i>Añadir</i>	Introduzca el SSID, el modo de seguridad, el modo de cifrado y la contraseña de la nueva red inalámbrica. Use la tecla del teclado de marcación para cambiar entre los teclados alfabético y numérico.
<i>Seguridad</i>	Seleccione un modo de cifrado inalámbrico e introduzca la contraseña definida.
<i>Guardar</i>	Guarde la red inalámbrica.

4.2.2.3 Modificar una red inalámbrica guardada

Abra el Administrador Wi-Fi

	Use las teclas de navegación arriba-abajo para seleccionar una red inalámbrica guardada y editarla.
 o <i>Editar</i>	Modificar el SSID, el modo de seguridad, el modo de cifrado y la contraseña de la red inalámbrica. Use la tecla del teclado de marcación para cambiar entre los teclados alfabético y numérico.
<i>Guardar</i>	Guarde la red inalámbrica.

4.2.2.4 Eliminar una red inalámbrica guardada

Abra el Administrador Wi-Fi

	Use las teclas de navegación arriba-abajo para seleccionar una red inalámbrica guardada y eliminarla.
<i>Retroceso</i>	Elimine la red inalámbrica seleccionada

4.3 Escritorio compartido

Esta función le permite utilizar cualquier teléfono de escritorio SIP compatible en su empresa con su propio número de teléfono. Cuando active su cuenta en un teléfono de escritorio, se recuperará toda la configuración de tu teléfono: directorio local, historial (que requiere compatibilidad con el servidor). Después del reinicio, el teléfono recupera su configuración inicial.



Se recomienda activar sólo un número de teléfono a la vez para garantizar que todas las llamadas entrantes se reciban en el mismo teléfono.

Esta función debe ser activada por el administrador del teléfono de escritorio.

Antes de usar esta función, tendrá que programar una tecla del teléfono de escritorio para la función. *Escritorio compartido*.

4.3.1 Acceder al escritorio compartido

Cuando se inicia la función de escritorio compartido, se borran todas las configuraciones de usuario del teléfono de escritorio.

	Seleccione la tecla programada de escritorio compartido.
<i>Aceptar</i>	Confirme que todas las configuraciones actuales de los usuarios serán borradas.
	Introduzca el número de teléfono y la contraseña de su cuenta SIP.
 o <i>Guardar</i>	Confirmar. El teléfono carga automáticamente la configuración de la cuenta SIP. Puede utilizar el teléfono de escritorio con su propia cuenta.

4.3.2 Salir del escritorio compartido

Cuando quiera salir de la oficina y restaurar el estado inicial del teléfono de escritorio, tiene que cerrar la sesión y reiniciar el teléfono.



5 Personalizar su teléfono de escritorio

5.1 Ajustar la funciones de audio

Las funciones descritas en esta sección también pueden configurarse en la página de gestión basada en la web.

5.1.1 Seleccionar el timbre

Cuando el teléfono de escritorio está en estado de inactividad:

<i>Menú</i>	Pulse la tecla de función "Menú" para acceder al menú principal.
<i>Ajustes básicos</i>	Use las teclas de navegación arriba- abajo y "Aceptar" para seleccionar: <i>Ajustes básicos</i> .
<i>Sonido</i>	Use las teclas de navegación arriba- abajo y "Aceptar" para seleccionar: <i>Sonido</i>
<i>Timbre</i>	Use las teclas de navegación arriba- abajo y "Aceptar" para seleccionar: <i>Timbre</i> .
<i>Melodía int/ Melodía ext</i>	Seleccione las melodías para las llamadas internas y externas: <i>Melodía int/Melodía et</i> .
	Seleccione su melodía (hay 16 melodías incluidas en total).
 o <i>Intro</i>	Valide su elección
	Termine el procedimiento.





5.1.2 Ajustar el volumen del timbre

Cuando el teléfono de escritorio está en estado de inactividad:

	Seleccione el volumen que desee (10 niveles en total).
---	--



5.1.3 Configurar el modo del timbre

Cuando el teléfono de escritorio está en estado de inactividad:

<i>Menú</i>	Pulse la tecla de función "Menú" para acceder al menú principal.
<i>Ajustes básicos</i>	Use las teclas de navegación arriba- abajo y "Aceptar" para seleccionar: <i>Ajustes básicos</i> .
<i>Sonido</i>	Use las teclas de navegación arriba- abajo y "Aceptar" para seleccionar: <i>Sonido</i>
<i>Timbre</i>	Use las teclas de navegación arriba- abajo y "Aceptar" para seleccionar: <i>Timbre</i> .
<i>Modo de timbre</i>	Use las teclas de navegación arriba- abajo y "Aceptar" para seleccionar: <i>Modo de timbre</i> .
<i>Cambiar</i> 	<ul style="list-style-type: none"> • <i>Timbre normal</i> Un timbre normal indica una llamada recibida. • <i>Timbre progresivo</i> Un timbre progresivo señala una llamada recibida.
<i>Cambiar</i> 	Activa o desactiva el modo silencio: <i>Modo silencio</i> . El teléfono de escritorio ya no suena, pero el led parpadea continuamente para indicar una llamada entrante.
 o <i>Guardar</i>	Valide su elección
	Termine el procedimiento.

5.1.4 Configurar el modo pitido

Cuando el teléfono de escritorio está en estado de inactividad:



<i>Menú</i>	Pulse la tecla de función "Menú" para acceder al menú principal.
<i>Ajustes básicos</i>	Use las teclas de navegación arriba- abajo y "Aceptar" para seleccionar: <i>Ajustes básicos</i> .
<i>Sonido</i>	Use las teclas de navegación arriba- abajo y "Aceptar" para seleccionar: <i>Sonido</i>
<i>Timbre</i>	Use las teclas de navegación arriba- abajo y "Aceptar" para seleccionar: <i>Timbre</i> .
<i>Pitido</i>	Use las teclas de navegación arriba- abajo y "Aceptar" para seleccionar: <i>Pitido</i> .
<i>Cambiar</i> 	<ul style="list-style-type: none"> • <i>0 pitidos</i> Un timbre normal indica una llamada recibida. • <i>1 pitido</i> Un pitido seguido por el timbre indica que se está recibiendo una llamada. • <i>3 pitidos</i> Tres pitidos seguidos por el timbre indica que se está recibiendo una llamada.
 o <i>Guardar</i>	Valide su elección
	Termine el procedimiento.

5.1.5 Configurar el modo de asiento

Su teléfono de escritorio admite el modo de asiento, que es un modo de timbre diferente. El modo de asiento permite al administrador cambiar el timbre al altavoz, a los auriculares o a ambos. Esta función se puede configurar en la página de gestión basada en la web.



5.2 Seleccionar un idioma

Cuando el teléfono de escritorio está en estado de inactividad:

<i>Menú</i>	Pulse la tecla de función "Menú" para acceder al menú principal.
<i>Ajustes básicos</i>	Use las teclas de navegación arriba- abajo y "Aceptar" para seleccionar: <i>Ajustes básicos</i> .
<i>Idiomas</i>	Use las teclas de navegación arriba- abajo y "Aceptar" para seleccionar: <i>Idiomas</i> .
<i>Cambiar</i> o 	Seleccione el idioma que desee.
 o <i>Guardar</i>	Valide su elección
	Termine el procedimiento.



5.3 Ajustar el brillo de pantalla de su teléfono de escritorio

Cuando el teléfono de escritorio está en estado de inactividad:

<i>Menú</i>	Pulse la tecla de función "Menú" para acceder al menú principal.
<i>Ajustes básicos</i>	Use las teclas de navegación arriba- abajo y "Aceptar" para seleccionar: <i>Ajustes básicos</i> .
<i>Pantalla</i>	Use las teclas de navegación arriba- abajo y "Aceptar" para seleccionar: <i>Pantalla</i> .
<i>Luz de fondo</i>	Use las teclas de navegación arriba- abajo y "Aceptar" para seleccionar: <i>Luz de fondo</i> .
Use las teclas de navegación izquierda-derecha para ajustar la intensidad.	
<i>Nivel activo</i>	Ajuste el brillo que tendrá la pantalla cuando el teléfono de escritorio esté activo.
<i>Nivel inactivo</i>	Ajuste el brillo que tendrá la pantalla cuando el teléfono esté inactivo.
<i>Tiempo de luz</i>	Establezca la duración de la luz de fondo del teléfono de escritorio.
<i>Cambiar</i> o 	Establezca la duración de la luz de fondo.
 o <i>Guardar</i>	Valide su elección
	Termine el procedimiento.



5.4 Habilitar el salvapantallas y definir el tiempo de espera

Cuando el teléfono de escritorio está en estado de inactividad:

<i>Menú</i>	Pulse la tecla de función "Menú" para acceder al menú principal.
<i>Ajustes básicos</i>	Use las teclas de navegación arriba- abajo y "Aceptar" para seleccionar: <i>Ajustes básicos</i> .
<i>Pantalla</i>	Use las teclas de navegación arriba- abajo y "Aceptar" para seleccionar: <i>Pantalla</i> .
<i>Salvapantallas</i>	Use las teclas de navegación arriba- abajo y "Aceptar" para seleccionar: <i>Salvapantallas</i> .
<i>Salvapantallas</i>	Habilite el salvapantallas y defina el tiempo de espera (use las teclas de navegación izquierda-derecha).
<i>Tiempo de espera</i>	Introduzca el tiempo de espera en segundos antes de que se active el salvapantallas.
 o <i>Guardar</i>	Valide su elección
	Termine el procedimiento.

5.5 Configurar la imagen del fondo de pantalla para su teléfono de escritorio H6



Cuando el teléfono de escritorio H6 esté inactivo:

<i>Menú</i>	Pulse la tecla de función "Menú" para acceder al menú principal.
<i>Ajustes básicos</i>	Use las teclas de navegación arriba- abajo y "Aceptar" para seleccionar: <i>Ajustes básicos</i> .
<i>Pantalla</i>	Use las teclas de navegación arriba- abajo y "Aceptar" para seleccionar: <i>Pantalla</i> .
Establecer fondo de pantalla	Use las teclas de navegación arriba- abajo y "Aceptar" para seleccionar una imagen como fondo de pantalla de la página de inicio.
Imagen de fondo de pantalla	También es posible configurar la imagen de fondo de pantalla en la página de gestión de la web.
 o <i>Guardar</i>	Valide su elección
	Termine el procedimiento.

5.6 Configura el formato de la página de inicio



Cuando el teléfono de escritorio está en estado de inactividad:

<i>Menú</i>	Pulse la tecla de función "Menú" para acceder al menú principal.
<i>Ajustes básicos</i>	Use las teclas de navegación arriba- abajo y "Aceptar" para seleccionar: <i>Ajustes básicos</i> .
<i>Pantalla</i>	Use las teclas de navegación arriba- abajo y "Aceptar" para seleccionar: <i>Pantalla</i> .

<i>Página de inicio</i>	Use las tecla de navegación izquierda-derecha o la tecla "Cambiar" para seleccionar el modo de visualización de la página de inicio.
 o <i>Guardar</i>	Valide su elección
	Termine el procedimiento.

5.7 Definir el número del buzón de voz



Cuando el teléfono de escritorio está en estado de inactividad:

<i>Menú</i>	Pulse la tecla de función "Menú" para acceder al menú principal.
<i>Buzón de voz</i>	Use las teclas de navegación arriba- abajo y "Aceptar" para seleccionar: <i>Buzón de voz</i> .
<i>Establecer el número del buzón de voz</i>	Use las teclas de navegación arriba- abajo y "Aceptar" para seleccionar: <i>Establecer el número del buzón de voz</i> .
	Introduzca el número del buzón de voz de la cuenta correspondiente.
 o <i>Guardar</i>	Valide su elección
	Termine el procedimiento.



5.8 Teclas programables

Según el modelo de teléfono de escritorio, puede programar entre 8 (para los modelos H3P/H3G) y 12 teclas (para el H6).

5.8.1 Crear una tecla programable

	Mantenga pulsada una tecla programable (a la derecha de la pantalla).
 Cambiar	Defina el tipo de la tecla programable. Dependiendo del tipo de la tecla, cumplimente las opciones.
 o <i>Guardar</i>	Guarde la tecla programable.

5.8.2 Eliminar una tecla programable

	Mantenga pulsada una tecla programable (a la derecha de la pantalla).
 Cambiar	<i>Use las teclas de navegación izquierda-derecha para cambiar a la opción sin definir.</i>
 o <i>Guardar</i>	Guarde para eliminar la programación de la tecla.

5.8.3 Tipo de teclas programables aceptadas

- *Sin definir*: elimina la programación de la tecla.
- *Cuenta*: tecla de línea.
 - *Cuenta*: seleccione la cuenta SIP pertinente.
 - *Etiqueta*: introduzca la etiqueta de la tecla de línea, que aparece en la página de inicio.
- *Marcación rápida*: tecla de marcación rápida (tecla de llamada directa).
 - *Cuenta*: seleccione la cuenta SIP pertinente.
 - *Etiqueta*: introduzca la etiqueta de la tecla de marcación rápida, que aparece en la página de inicio.
 - *Valor*: introduzca el número al que desea llamar al pulsar la tecla.
- *BLF (Luz de extensión ocupada)*: indica si una cuenta específica conectada al mismo sistema está ocupada. Use la tecla BLF para hacer una llamada directa o para capturar una llamada.
 - *Cuenta*: seleccione la cuenta SIP pertinente.
 - *Etiqueta*: introduzca la etiqueta de la tecla BLF, que aparece en la página de inicio.
 - *Valor*: el número de la extensión que el usuario quiere monitorizar.
 - *Extensión*: una lista de extensiones que el usuario quiere monitorizar.
- *Lista BLF*: una lista de extensiones que el usuario quiere monitorizar. La lista la define el administrador en la página de gestión o en un archivo de configuración.
 - *Cuenta*: seleccione una cuenta SIP específica para monitorizar las extensiones de dicha cuenta.

- *En espera*: ponga la llamada actual en espera.
 - *Etiqueta*: introduzca la etiqueta de la tecla en espera, que aparece en la página de inicio.
- *Transferir*: Transfiere la llamada actual.
 - *Etiqueta*: introduzca la etiqueta de la tecla para transferir, que aparece en la página de inicio.
 - *Valor*: el número al que transferirán las llamadas.
- *Conferencia* función de llamada conferencia.
 - *Etiqueta*: introduzca la etiqueta de la tecla de conferencia, que aparece en la página de inicio.
 - *Valor*: el número del usuario que desea iniciar la llamada conferencia.
- *DND: función no molestar*.
 - *Etiqueta*: introduzca la etiqueta de la tecla DND, que aparece en la página de inicio.
- *Rellamada: vuelve a marcar el número de la última llamada realizada*.
 - *Etiqueta*: introduzca la etiqueta de la tecla de rellamada, que aparece en la página de inicio.
- *Directorio: directorio local*.
 - *Etiqueta*: introduzca la etiqueta de la tecla de directorio, que aparece en la página de inicio.
- *Reenviar: reenvío inmediato a un número*.
 - *Etiqueta*: introduzca la etiqueta de la tecla de reenvío, que aparece en la página de inicio.
 - *Valor*: introduzca el número de destino.
- *Buzón de voz*: conecta con el buzón de voz para obtener los mensajes de voz.
 - *Cuenta*: seleccione la cuenta SIP pertinente.
 - *Etiqueta*: introduzca la etiqueta de la tecla de buzón de voz, que aparece en la página de inicio.
 - *Valor*: introduzca el código de prefijo del buzón de voz.
- *Escritorio compartido*: función de escritorio compartido.
 - *Etiqueta*: introduzca la etiqueta de la tecla de escritorio compartido, que aparece en la página de inicio.
- *Prefijo*: introduzca el prefijo predefinido cuando inicie la marcación.
 - *Cuenta*: seleccione la cuenta SIP pertinente.
 - *Etiqueta*: introduzca la etiqueta de la tecla de prefijo, que aparece en la página de inicio.
 - *Valor*: prefijo.
- *DTMF*: durante la conversación, envía unos dígitos DTMF predefinidos.
 - *Etiqueta*: introduzca la etiqueta de la tecla DTMF, que aparece en la página de inicio.
 - *Valor*: Código DTMF.
- *Captura directa*: coger la llamada de otra persona.
 - *Cuenta*: seleccione la cuenta SIP pertinente.
 - *Etiqueta*: introduzca la etiqueta de la tecla de captura directa, que aparece en la página de inicio.
 - *Valor*: introduzca el código de captura seguido por el número de extensión.

- *Captura de grupo*: coger una llamada de un grupo.
 - *Cuenta*: seleccione la cuenta SIP pertinente.
 - *Etiqueta*: introduzca la etiqueta de la tecla de captura de grupo, que aparece en la página de inicio.
 - *Valor*: introduzca el código de captura de grupo seguido por el número de extensión.
- *Auriculares*: activa/desactiva el modo auriculares.
 - *Etiqueta*: introduzca la etiqueta de la tecla de auriculares, que aparece en la página de inicio.
- *Escucha en grupo*: activa/desactiva el modo de escucha en grupo.
 - *Etiqueta*: introduzca la etiqueta de la tecla de escucha en grupo, que aparece en la página de inicio.
- *Intercom*: hace una llamada a un contacto que responde automáticamente la llamada.
 - *Cuenta*: seleccione la cuenta SIP pertinente.
 - *Etiqueta*: introduzca la etiqueta de la tecla de intercomunicador, que aparece en la página de inicio.
 - *Valor*: introduzca el número del contacto a llamar.
- *Concentrador de audio*: utilice su teléfono de escritorio como un concentrador de audio para su PC.
 - *Etiqueta*: introduzca la etiqueta de la tecla del concentrador de audio, que aparece en la página de inicio.
- *Navegador XML*: muestra una página XML.
 - *Etiqueta*: introduzca la etiqueta de la tecla del navegador XML, que aparece en la página de inicio.
 - *Valor*: introduzca la URL de la página XML.
- *Bloqueo de teléfono*: bloquea/desbloquea el teléfono.
 - *Etiqueta*: introduzca la etiqueta de la tecla de bloqueo de teléfono, que aparece en la página de inicio.
- *Grabación USB*: graba todas las conversaciones en los discos USB.
 - *Etiqueta*: introduzca la etiqueta de la tecla, que aparece en la página de inicio.
 - Esta función solo es de aplicación en el teléfono de escritorio H6.

Las teclas programables también pueden ser configuradas por el administrador en la página de gestión web o a través de un archivo de configuración.

El comportamiento del led puede ser diferente dependiendo de la configuración del teléfono de escritorio. Es posible diseñar los tipos de teclas programables para satisfacer los requisitos de los diferentes PBX, por ejemplo, la distribución automática de llamadas (ACD) y las funciones de gestión del entorno de trabajo. La configuración específica depende de los requisitos del PBX.

- Para más información, contacte con su administrador.

5.9 Captura de Llamadas

Si se le autoriza, puede responder a las llamadas de una cuenta específica que nadie contesta en su propio teléfono.

Es posible configurar el servidor para evitar la captura de llamadas desde algunos teléfonos.

Antes de usar esta función, debe programar una tecla en la página de inicio para las funciones siguientes: *CapturaDirecta* o *CapturaGrupo*

- Si el teléfono que suena está en su propio grupo de captura, seleccione la tecla programada: *CapturaGrupo*
- Si el teléfono que suena no está en su grupo de captura, seleccione la tecla programada: *CapturaDirecta*

5.10 Activar el modo auriculares

Es posible usar auriculares con su teléfono de escritorio. Si quiere las llamadas recibidas solo suenen en los auriculares, tiene que activar el modo auriculares.

Antes de utilizar esta función, debe pulsar la tecla de auriculares para activar la función de auriculares. Cuando la función esté activada, el led de los auriculares estará iluminado en azul.

Cuando el teléfono de escritorio está en estado de inactividad:
Conecte los auriculares en el teléfono de escritorio





Pulse la tecla *Auriculares*.

El siguiente icono aparece en la pantalla del teléfono de escritorio: 

5.11 Definir el formato de la fecha y la hora

Cuando el teléfono de escritorio está en estado de inactividad:

<i>Menú</i>	Pulse la tecla de función "Menú" para acceder al menú principal.
<i>Ajustes básicos</i>	Use las teclas de navegación arriba- abajo y "Aceptar" para seleccionar: <i>Ajustes básicos</i> .
<i>Hora y fecha</i>	Use las teclas de navegación arriba- abajo y "Aceptar" para seleccionar: <i>Hora y fecha</i> .
	<i>Fecha</i> : use las tecla de navegación izquierda-derecha para seleccionar el formato de la fecha. Hay 6 formatos de fecha: <i>AA-MM-DD</i> , <i>AAAA/MM/DD</i> , <i>AA/MM/DD</i> , <i>AAAA MM DD</i> , <i>AAAA-MM-DD</i> Y <i>MM DD SS</i>
	<i>Hora</i> : use las tecla de navegación izquierda-derecha para seleccionar el formato de la hora. Hay dos formatos para la hora: <i>reloj de 12 horas</i> y <i>reloj de 24 horas</i> .
 o <i>Guardar</i>	Valide su elección

6 Contactar con su administrador (soporte técnico)

Si lo necesita, puede contactar con su administrador.

Antes de contactar con su administrador, asegúrese de tener la información de los códigos de su teléfono de escritorio y la versión del software.

6.1 Código técnico / Código de fecha

Los códigos se encuentran en la carcasa trasera. Esta etiqueta es un ejemplo y no representa la que lleva su teléfono de escritorio.

- 1 Código técnico (código de pedido)
Información de la MAC y código de fecha



6.2 Ver la versión del software y los ajustes de red (dirección IP)

Puede ver la versión de software en el teléfono usando uno de los métodos siguientes:

Cuando el teléfono de escritorio está en estado de inactividad:

Use uno de los métodos siguientes:



Muestra las direcciones IP y MAC actuales y la versión de software del teléfono de escritorio.

Menú → Estado

Muestra las direcciones IP y MAC actuales y la versión de software del teléfono de escritorio.

6.3 Acceder a la configuración de administrador

6.3.1 Contraseña predeterminada

La contraseña predeterminada para los ajustes avanzados del teléfono de escritorio es "123456".

El nombre de usuario y la contraseña predeterminados para acceder a la gestión basada en la web son "admin" y "123456".

En la primera conexión, el teléfono le avisará para que modifique la contraseña predeterminada.

6.3.2 Ajustes avanzados

Cuando el teléfono de escritorio está en estado de inactividad:

<i>Menú</i>	Pulse la tecla de función "Menú" para acceder al menú principal.
<i>Ajustes avanzados</i>	Use las teclas de navegación arriba-abajo y "Aceptar" para seleccionar: <i>Ajustes avanzados</i> .
<123>	Introduzca la contraseña de administrador.
	El menú de ajustes avanzados permite al administrador establecer cuentas SIP, configurar redes inalámbricas, configurar el despliegue automático, cambiar la contraseña y ver los parámetros IP y los certificados. El administrador también puede restaurar la configuración de fábrica del teléfono de escritorio utilizando ese menú.

6.3.3 Gestión basada en la web (WBM)

La gestión basada en la web ofrece al administrador una forma sencilla de configurar los ajustes de su teléfono de escritorio. Mediante un servicio de gestión basado en la web alojado en su teléfono de escritorio, el administrador puede gestionar y configurar su teléfono.

Cuando su teléfono de escritorio está conectado a la red, el administrador puede acceder a la gestión basada en la web a través de un navegador web introduciendo la dirección IP del teléfono.

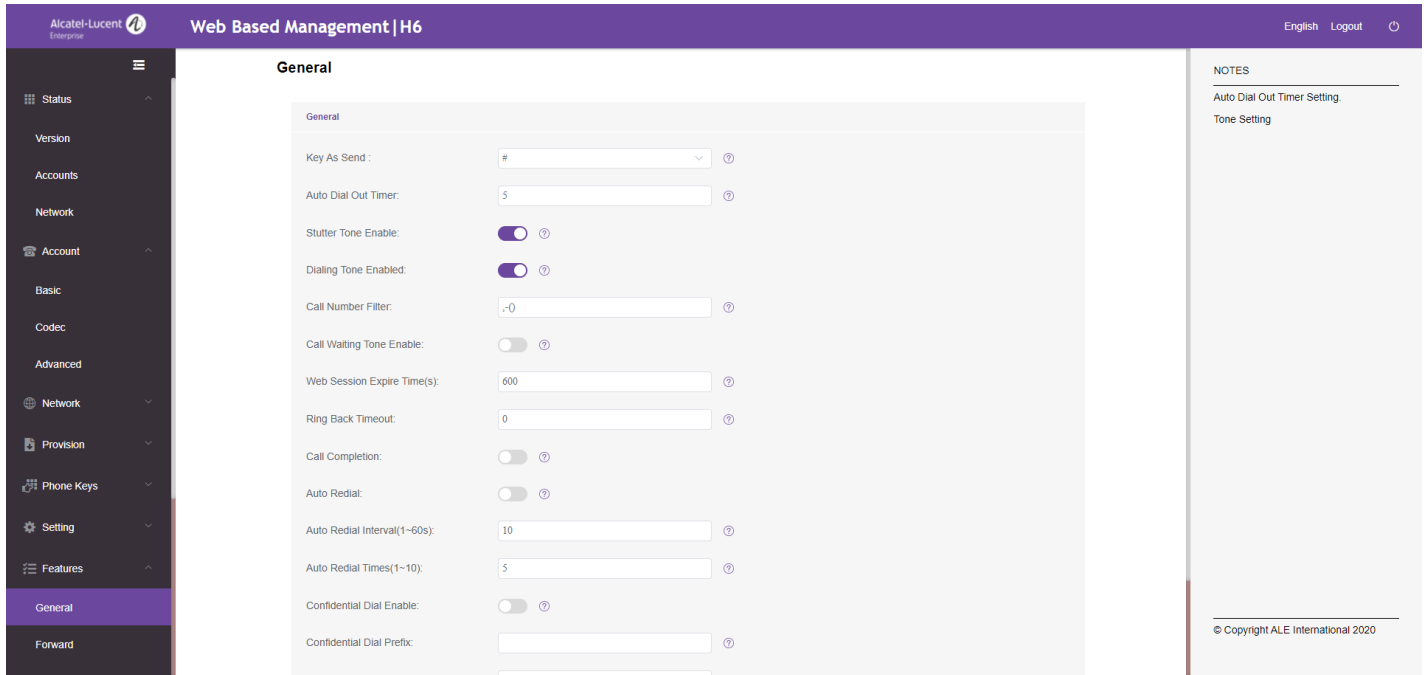

A través de la gestión basada en la web, su administrador puede configurar todas las cuentas SIP del teléfono de escritorio.

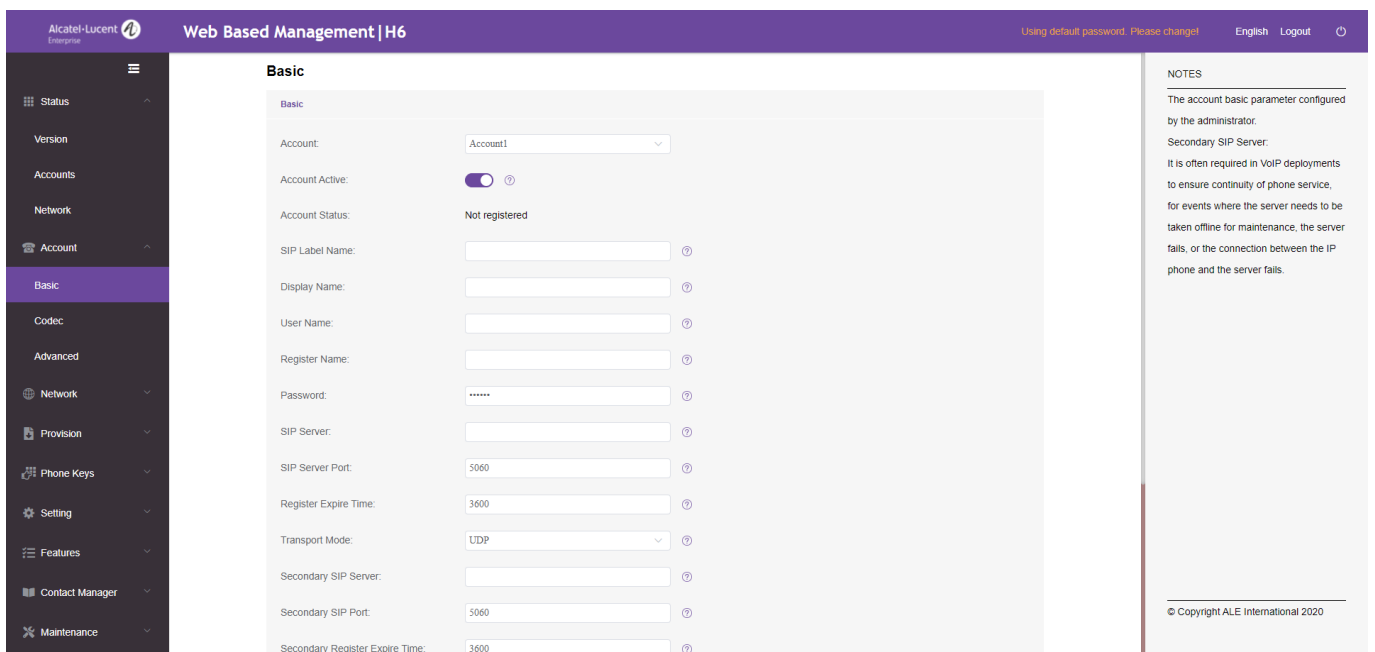

El administrador también puede definir las teclas programables y las teclas dinámicas programables que aparecen en la página de inicio.

The screenshot shows the 'Dynamic Softkey' configuration page in the Alcatel-Lucent Web Based Management interface. The page has a purple header with the Alcatel-Lucent logo and 'Web Based Management | H6'. A sidebar on the left contains navigation options like Status, Version, Accounts, Network, Account, Basic, Codec, Advanced, Network, Provision, Phone Keys, Program Keys, Dynamic Softkey (highlighted), Setting, and Features. The main content area displays a table with columns: Key, Type, Account, Value, Label, and Extension. The table lists various softkey functions such as Softkey 1-4, Redial, Release, Hold, Mute, Transfer, Message, Conference, Handsfree, Headset, and Up. Each row has dropdown menus for Type and Account, and input fields for Value, Label, and Extension. A 'NOTES' section on the right explains that this page configures parameters for dynamic keys, including program key type, account, label, etc. A copyright notice for ALE International 2020 is at the bottom right.

Key	Type	Account	Value	Label	Extension
Softkey 1	Menu	Account1			
Softkey 2	Do Not Disturb	Account1			
Softkey 3	History	Account1			
Softkey 4	Directory	Account1			
Redial	Not Used	Account1			
Release	Not Used	Account1			
Hold	Not Used	Account1			
Mute	Not Used	Account1			
Transfer	Not Used	Account1			
Message	Not Used	Account1			
Conference	Not Used	Account1			
Handsfree	Not Used	Account1			
Headset	HeadSet	Account1			
Up	Not Used	Account1			

Todos los parámetros de configuración del teléfono de escritorio se puede gestionar en la página de gestión web.

- Audio (timbre, tono de marcación,...)
- Luz de fondo, salvapantallas, bloqueo automático
- Formato de la fecha, formato de la hora
- Desvío de llamadas, función No molestar
- Línea directa
- Intercom
- Teclas programables
- Configuración de la red (DM, DNS, Ethernet, parámetros de IP, LDAP,...)
- Configuración de la VPN
- Fondo de pantalla (H6)
- ...

7 Accesorios

Los accesorios compatibles ALE están validados para funcionar sin problemas en nuestros clientes (teléfonos hardware y teléfonos software). La lista de accesorios que aparece en este documento no es contractualmente vinculante y puede ser modificada sin previo aviso.

7.1 Auriculares

Es posible usar los auriculares ALE RJ9 para manejar las llamadas en los teléfonos H3P/H3G/H6 o unos auriculares USB para manejar las llamadas en el H6. Los auriculares USB que no aparecen en la lista puede que no funcionen bien con el teléfono. Para saber más sobre los auriculares, póngase en contacto con su administrador o consulte el sitio web de Alcatel-Lucent Enterprise. Los siguientes auriculares han pasado por estrictas pruebas y son compatibles con los modelos H3P/H3G/H6:

Auricular RJ9	AURICULAR MONOAURAL Alcatel-Lucent Enterprise AH 11 GA conector RJ9
	AURICULARES BIAURALES Alcatel-Lucent Enterprise AH 12 GA conector RJ9
Auricular USB	AURICULAR MONOAURAL Alcatel-Lucent Enterprise AH 11 U conector USB-A
	AURICULARES BIAURALES Alcatel-Lucent Enterprise AH 12 U conector USB-A
	AURICULAR MONOAURAL PREMIUM Alcatel-Lucent Enterprise AH 21 U conector USB-A
	AURICULARES BIAURALES PREMIUM Alcatel-Lucent Enterprise AH 22 U conector USB-A
	AURICULARES BIAURALES PREMIUM Alcatel-Lucent Enterprise AH 22 M conector USB-A

7.2 Adaptador Wi-Fi USB

Actualmente, los teléfonos de escritorio H6 son compatibles con el adaptador USB para red inalámbrica Tenda U3/U9. Para saber más sobre los adaptadores inalámbricos, póngase en contacto con su administrador o consulte el sitio web de Alcatel-Lucent Enterprise.

7.3 Montaje mural

Para colocar su teléfono sobre la pared, tendrá que instalar una placa de pared estándar que podrá encontrar fácilmente en el mercado. Siga las instrucciones del fabricante para instalar la placa en la pared. Una vez fija la placa de pared, podrá preparar su teléfono para montarlo sobre la placa. El kit de montaje en la pared se vende por separado (consulte el capítulo sobre cómo hacer pedidos).

1 Fije firmemente el kit de montaje en la pared a la parte posterior del teléfono utilizando los dos tornillos suministrados.

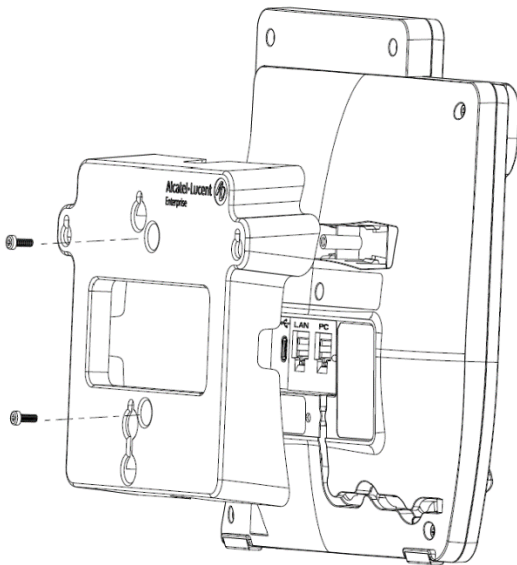

2 Una vez ensamblado el teléfono con el kit de montaje en la pared, coloque el conjunto sobre la placa de la pared.

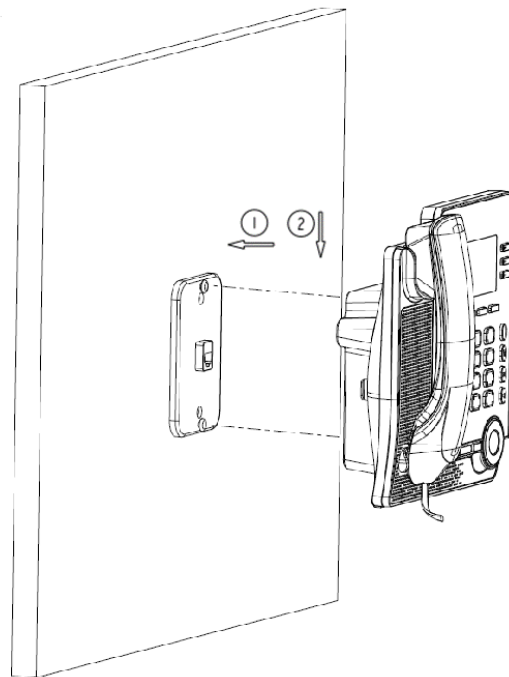

8 Especificaciones técnicas

	Teléfono de escritorio H3P	Teléfono de escritorio H3G	Teléfono de escritorio H6
Ancho	214 mm	214 mm	214 mm
Largo	191 mm	191 mm	191 mm
Alto	47 mm	47 mm	47 mm
Peso	795 g	795 g	805 g
Ángulo de la pata de apoyo	45° y 50°	45° y 50°	45° y 50°
Color	Gris	Gris	Gris
Pantalla	Pantalla monocromo de 2,8 pulgadas con luz de fondo (132 x 64 píxeles)	Pantalla monocromo de 2,8 pulgadas con luz de fondo (132 x 64 píxeles)	Pantalla en color de 2,8 pulgadas, 320 x 24 píxeles
Tecla de línea	3	3	4
Conector para auriculares	RJ9	RJ9	RJ9/USB tipo A
Puertos Ethernet	Puertos Ethernet, 100 Mbps, dual	Puertos Ethernet, 1000 Mbps, dual	Puertos Ethernet, 1000 Mbps, dual
Alimentación sobre Ethernet (PoE) (IEEE 802.3af)	Clase 1	Clase 1	Clase 2
Alimentación externa (accesorio)	5 V, 2 A	5 V, 2 A	5 V, 2 A
Temperatura de funcionamiento	de -5 °C a +45 °C	de -5 °C a +45 °C	de -5 °C a +45 °C

9 Información de pedidos

Teléfono de escritorio H3P	3MK27010AA
Teléfono de escritorio H3G	3MK27011AA
Teléfono de escritorio H6	3MK27012AA
Kit de montaje en la pared H3P/H3G/H6	3MK27015AA
Fuente de alimentación H3P/H3G/H6	3MK37001AA
Fuente de alimentación EE. UU. H3P/H3G/H6	3MK37001US
Fuente de alimentación R. U. H3P/H3G/H6	3MK37001UK
Fuente de alimentación AU H3P/H3G/H6	3MK37001AU

10 Garantías y cláusulas

10.1 Instrucciones de seguridad

- Sin la autorización explícita de la parte responsable del cumplimiento, los usuarios no tienen permiso para utilizar el equipo y realizar cambios o modificaciones en el mismo.
- Si lleva marcapasos o desfibrilador implantado, mantenga una distancia de seguridad entre estos elementos y los auriculares, que llevan elementos magnéticos, de al menos 4 cm.
- Para limitar el riesgo de interferencias, las personas con marcapasos deben mantener el teléfono inalámbrico alejado de su equipo (distancia mínima de 15 cm).
- Se recomienda seguir los procedimientos normales de aceptación antes de utilizar este equipo en áreas críticas para la seguridad humana, como hospitales, etc.
- Los auriculares incluyen elementos magnéticos que pueden atraer objetos metálicos afilados. Para evitar lesiones, antes de cada uso, asegúrese de que no haya objetos metálicos afilados cerca de los auriculares y el micrófono.
- Evite usar el teléfono (excepto si son inalámbricos) durante tormentas eléctricas. Existe el riesgo de sufrir una descarga eléctrica procedente de algún relámpago.
- No utilice este dispositivo en entornos donde exista el riesgo de explosión.
- No conecte este teléfono en a un conector de una red Digital de Servicios Integrados (ISDN) ni en un conector normal de la Red de Telefonía Conmutada Pública (PSTN). Podría ocasionar una avería grave en el teléfono.
- Nunca deje su teléfono de escritorio entre en contacto con el agua.
- Para limpiar el teléfono, use una gamuza humedecida. Nunca use disolventes (como el tricloroetileno y la acetona) que pueden dañar las piezas de plástico de su teléfono de escritorio. No utilice limpiadores en aerosol.
- Teléfono de escritorio H3P/H3G/H6: este producto está diseñado para recibir alimentación eléctrica a través del puerto Ethernet (LAN) o a través del conector de CC usando una unidad de alimentación directa certificada aprobada como 'FRECOM' (fuente de alimentación limitada) según la norma CSA/UL/IEC 60950-1. La fuente de alimentación tiene que tener una tensión nominal de 5 VCC y una intensidad de corriente mínima de 2 A. La fuente de alimentación permitida es: F12L20-050200SPAC
- Si está conectado a través de una conexión PoE, no utilice la fuente de alimentación externa.
- Los dispositivos PoE (alimentación sobre Ethernet) que suministran o reciben energía y sus cables de conexión deben estar completamente en interiores.

Aviso legal de ALE:

www.al-enterprise.com

El nombre y el logotipo de Alcatel-Lucent son marcas comerciales de Nokia y son utilizadas bajo licencia por ALE. Para ver el resto de marcas comerciales utilizadas por las empresas afiliadas del Holding ALE, visite: www.al-enterprise.com/en/legal/trademarks-copyright.

Todas las demás marcas pertenecen a sus respectivos propietarios. La información presentada están sujetas a cambios sin aviso. Ni el Holding ALE ni ninguna de sus filiales asume ninguna responsabilidad por las inexactitudes contenidas en este documento.

© Copyright 2021 ALE International, ALE USA Inc. Todos los derechos reservados in todos los países.

Pantalla principal



Teclas de función	4 teclas de función debajo de la pantalla que se utilizan para acceder a las funciones, configurar el teléfono o gestionar las llamadas. Pulse las teclas de función debajo de la pantalla para acceder a las funciones. Use las teclas de navegación arriba-abajo para navegar por los menús y seleccionar una entrada o una opción.
Teclas programables	Las 2 teclas programables (3 para el H6) a la derecha de la pantalla se utilizan para personalizar las diferentes funciones del teléfono de escritorio. Pulse la tecla programada para usar la función programada en la tecla (por ejemplo, llamar a un contacto). Mantenga pulsada una tecla programable para entrar en el modo configuración.
Teclas de línea	Las teclas de línea a la derecha de la pantalla se pueden asociar a las cuentas SIP (opcional). Pulse la tecla de línea asociada a una cuenta SIP para realizar una llamada o para responder a una llamada entrante desde esta cuenta.
Pasar de página	Los números 1234 en la parte inferior derecha de la pantalla se usan para pasar páginas (un total de 4 páginas). Use la tecla de navegación izquierda-derecha o la tecla programada "1234" para navegar entre las páginas. El número de la página visualizada permanece resaltado.
Barra de estado	Muestra en la parte superior de la pantalla la información del estado del teléfono de escritorio, incluyendo el estado de la red del teléfono y el estado del teléfono.
Fecha y hora	La fecha, la hora y la barra de estado se encuentran a la izquierda de la pantalla.
Tecla C	Tecla Aceptar: Utilice esta tecla para validar sus elecciones durante la programación o la configuración (pulsación corta). tecla de navegación izquierda-derecha: se utiliza para moverse de una página a otra o para mover el cursor en un cuadro de texto. tecla de navegación arriba-abajo: se usa para seleccionar una opción de una lista.
NOTA	Tecla Retroceso/Salir: Use esta tecla para retroceder al paso anterior. Las imágenes de arriba representan las pantallas principales del H6 y de los H3P/H3G respectivamente.

Pantalla de gestión de llamadas

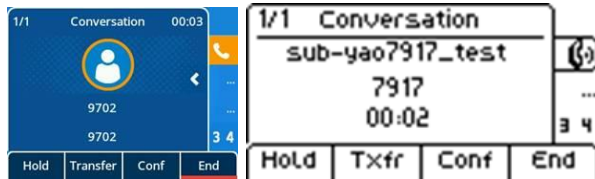

Teclas de función	Las teclas de función de la parte inferior de la pantalla muestran las diferentes funciones disponibles dependiendo del estado de la llamada. Pulse la tecla de función para seleccionar la función correspondiente.
Pantalla de visualización de llamadas	La información de la llamada, como la duración, número de teléfono y nombre del contacto, aparecen en el centro de la pantalla.

Teclas de función (hardware)

	Tecla para hacer una llamada / rellamada Muestra la lista de marcación, entra en la página de llamadas realizadas y selecciona el último número marcado.
	Pone una llamada en espera/recupera la llamada
	Transfiere una llamada
	Inicie una llamada conferencia con contactos y añada participantes a una llamada conferencia
	Desactive el timbre Cuelgue una llamada Regrese a la página de inicio
	Tecla silencio Durante una llamada, pulse esta tecla para que su interlocutor deje de oírle. Una vez activada, la tecla se ilumina en rojo.
	Accede al buzón de voz La tecla de mensajes parpadea en rojo cuando ha recibido un nuevo mensaje de voz o ha perdido una llamada.
	Pulse esta tecla para abrir el marcador (estado de inactividad) en el modo manos libres. Pulse esta tecla para responder a una llamada entrante en modo manos libres (estado de inactividad). La tecla se ilumina en azul. Cuando hay una llamada en progreso, pulse esta tecla para cambiar entre el modo manos libres y el microteléfono o los auriculares. Cuelgue la llamada en modo manos libres.
	Disminuya el volumen del tono de llamada (9 pasos) en estado de inactividad o cuando reciba una llamada. Disminuya el volumen del microteléfono, del altavoz o los auriculares (7 pasos) durante una conversación.
	Aumente el volumen del tono de llamada (9 pasos) en estado de inactividad o cuando reciba una llamada. Aumente el volumen del microteléfono, del altavoz o los auriculares (7 pasos) durante una conversación.

Icono

En la barra de estado superior de la pantalla se muestran los iconos que dan información sobre determinadas configuraciones del teléfono o sobre el estado de la llamada.

	Cuenta SIP (estado de inactividad). Un icono gris o tachado significa que la cuenta SIP no está registrada (por favor, póngase en contacto con su administrador). Teclas de línea
	Icono de recibiendo una llamada
	Icono de llamada en progreso
	Icono de llamada en espera

Teclado alfanumérico de marcación







Su teléfono está equipado con un teclado alfanumérico.









- abc** Cuando está en una zona de texto, puede cambiar al teclado alfabético utilizando esta tecla.
- 123** Cuando el teclado alfabético esté activado, seleccione esta tecla para cambiar al teclado numérico.

Introduzca caracteres alfabéticos

Las teclas del teclado tienen letras que puede visualizar pulsándolas varias veces. El número es el último carácter de la serie. Algunos caracteres especiales se pueden visualizar pulsando varias veces la tecla:

	% \$ / ~ & () [] = *
	@ #
	espacio - _ 1
	+ . , ; : \ ? ! 0

Administración de contactos	
<i>Directorio</i>	Seleccione la tecla de función para abrir la administración de contactos.
<i>Añadir</i>	Cree un contacto.
<i>Retroceso</i>	Elimine el contacto seleccionado.
<i>Más</i>	Acceda a más funciones.
<i>Llamar</i>	Llame al contacto seleccionado.
<i>Detalle</i>	Abra la tarjeta del contacto.
<i>Eliminar todo</i>	Elimine todos los contactos en el directorio local.
<i>Añadir grupo</i>	Añada un grupo.
<i>Intro</i>	Enumere todos los contactos en el grupo seleccionado.
<i>Atrás</i>	Regrese a la página de inicio.
Tarjeta de contacto	
<i>Directorio</i>	Seleccione la tecla de función para abrir la administración de contactos.
<i>Detalle</i>	Abra la tarjeta del contacto. Modifique un contacto.
<i>Atrás</i>	Regrese a la página de inicio.
Gestión del registro de llamadas (historial)	
<i>Historial</i>	Acceda al registro de llamadas.
<i>Retroceso</i>	Elimine la entrada seleccionada. Tenga en cuenta que no se solicitará ninguna otra confirmación.
<i>Llamar</i>	Llame al contacto seleccionado.
<i>Más</i>	Acceda a más funciones.
 <i>o detalles</i>	Abra la información sobre el contacto: nombre, número, hora, cuenta SIP relacionada y duración de la llamada
<i>Eliminar todo</i>	Elimine el registro asociado completo junto con el contacto seleccionado.
<i>Añadir lista C</i>	Añada el contacto a su directorio local. Si el contacto ya existe, la tarjeta del contacto se actualiza.
<i>Atrás</i>	Regrese a la página de inicio.
Hacer una llamada	
	Seleccione la cuenta SIP a usar para hacer una llamada. Se muestra el área de marcación y la lista de los últimos números marcados.
	Introduzca el número
<i>abc</i> 	Llame por nombre
<i>Historial</i>	Llame desde el registro de llamadas
<i>Directorio</i>	Llame usando el directorio local
Use uno de los métodos siguientes:	
	Pulse la tecla de rellamada. Efectúe la llamada con el dispositivo activo: el microteléfono si está descolgado, los auriculares si están conectados o desde el modo manos libres.
	Pulse la tecla "Aceptar" para iniciar la llamada. Efectúe la llamada con el dispositivo activo: el microteléfono si está descolgado, los auriculares si están conectados o desde el modo manos libres.
<i>Llamar</i>	Pulse la tecla "Llamar" para iniciar la llamada. Efectúe la llamada con el dispositivo activo: el microteléfono si está descolgado, los auriculares si están conectados o desde el modo manos libres.
# 0 *	Si se define en los ajustes del teléfono, puede usar estas teclas para iniciar la llamada (<i>Menú</i> → <i>Funciones</i> → <i>Tecla para enviar</i>)

Recibir una llamada	
	Levante el microteléfono para contestar la llamada.
	Use los auriculares para contestar la llamada. Si su microteléfono no tiene la tecla para colgar/descolgar, utilice las teclas del teléfono para controlar  .
	Pulsar la tecla de Altavoz/Manos libres para responder la llamada en modo manos libres.
	Pulse la tecla de línea que esté parpadeando, asociada con la cuenta SIP.
<i>Responder llamada</i>  <i>o</i>	Responder la llamada con los auriculares conectados o en modo manos libres.
 <i>o</i>	Transferir la llamada al buzón de voz.
<i>Rechazar la llamada</i>	
<i>Reenviar</i>	Transfiera la llamada a otro contacto.
Durante la conversación	
<i>Terminar</i>	Termine la llamada
<i>En espera</i>	Ponga la llamada en espera
<i>Transferir</i>	Desvío de llamada
<i>Reanudar</i>	Recupere una llamada (en espera).
<i>Nueva</i>	Realice una segunda llamada durante una conversación.
<i>Cambio</i>	Cambie entre llamadas.
<i>Conf</i>	Establezca una llamada conferencia de tres participantes.
<i>Finalizar conf</i>	Finalice la llamada conferencia con todos los participantes.
	Desactive/active el audio de los participantes seleccionados
Ajustes	
<i>Menú</i>	Pulse la tecla de función "Ajustes".
<i>Ajustes básicos</i> →	Seleccione la melodía
<i>Sonido</i> →	Ajuste el volumen del timbre
<i>Timbre</i>	Configurar el modo del timbre Configurar el modo pitido
<i>Ajustes básicos</i> →	
<i>Sonido</i> →	Para activar o desactivar el modo DTMF.
<i>Tono DTMF</i>	
	Ajuste el volumen del timbre
	
<i>Ajustes básicos</i> →	Seleccionar un idioma
<i>Idioma</i>	
<i>Ajustes básicos</i> →	Ajuste el brillo cuando se esté usando el teléfono.
<i>Pantalla</i>	Ajuste el brillo cuando no se esté usando el teléfono. Establezca el retardo de inicio del salvapantallas.
<i>Estado</i>	Visualice las direcciones IP y MAC, y la versión del software.
<i>Características</i>	Acceda a las funciones del teléfono: Desvío de llamadas, No molestar, Respuesta automática, Tecla programable, Anónimo, Tecla para enviar, Línea directa, Cuenta predeterminada, Intercomunicador.
<i>Buzón de voz</i>	Defina un número de buzón de voz. Accede al buzón de voz