



Téléphone de bureau H3P/H3G/H6 Manuel de l'utilisateur

Version 1.1

Décembre 2021

Alcatel·Lucent 
Enterprise

Introduction

Nous vous remercions d'avoir choisi un téléphone Alcatel-Lucent Enterprise.

Ce document décrit les services offerts par les téléphones de bureau H3P, H3G et H6 quand ils sont connectés à un serveur SIP ALE.



Téléphone de bureau H3P



Téléphone de bureau H3G



Téléphone de bureau H6

Les téléphones décrits dans ce document sont pris en charge par différents serveurs SIP, et certaines fonctionnalités décrites dans ce document dépendent du serveur SIP auquel le téléphone est connecté. Si vous avez besoin de plus d'informations sur la compatibilité du système ou sur le niveau des fonctionnalités d'un serveur SIP donné, veuillez contacter votre administrateur système.

Les étiquettes et les icônes affichées dépendent du type et du thème graphique du poste. Une étiquette associée à une fonction ne s'affiche que lorsque cette dernière est configurée sur votre système téléphonique. Selon la taille de l'affichage, certaines étiquettes peuvent être tronquées.

Les fonctions principales des téléphones sont répertoriées ci-après :

	H3P	H3G	H6
Comptes multiples (H3P/H3G 3, H6 4)	●	●	●
Écran couleur 2,8 pouces			●
Écran monochrome 2,8 pouces	●	●	
Luminosité de l'écran réglable	●	●	●
Angle du téléphone réglable	●	●	●
Combiné HD	●	●	●
Casque RJ9	●	●	●
Casque USB			●
Compatible clé Wi-Fi			●
Deux ports Ethernet 100 Mbit/s (PoE)	●		
Deux ports Ethernet 1 000 Mbit/s (PoE)		●	●
Alimentation externe	●	●	●
Montage mural	●	●	●
Sélection entre plusieurs modes audio	●	●	●
Conférence locale à 5 participants	●	●	●
Appel IP	●	●	●
Gestion Web	●	●	●
OpenVPN	●	●	●
Serveur de déploiement simple (EDS)/Serveur de provisioning simple (EPS)	●	●	●

1	Se familiariser avec le téléphone de bureau	7
1.1	Contenu de l'emballage	7
1.2	Installation de votre téléphone de bureau	7
1.2.1	Installation du pied	7
1.2.2	Connexion de votre téléphone de bureau	8
1.2.3	Installation d'un combiné filaire	8
2	Découvrir votre téléphone	9
2.1	Téléphone de bureau H6	9
2.2	Téléphone de bureau H3P/H3G	10
2.3	Écran principal	11
2.4	Interface de gestion des appels	12
2.5	Touche de navigation	12
2.6	Touche de fonction permanente	13
2.7	Icônes de touche programmable	14
2.8	État du téléphone/Icônes d'appel	15
2.9	Clavier alphanumérique	15
2.10	Connecteurs de téléphone de bureau	17
3	Utilisation de votre téléphone	18
3.1	Informations sur le téléphone	18
3.1.1	Informations sur les événements	18
3.1.2	Informations sur l'état du téléphone	18
3.2	Comptes SIP multiples	19
3.2.1	Configuration des touches programmables d'un compte	19
3.2.2	Réglage du compte SIP par défaut	19
3.3	Effectuer un appel	20
3.3.1	Ouverture du composeur	20
3.3.2	Composition du numéro de téléphone	20
3.3.3	Appel par nom	21
3.3.4	Appel à partir du journal des appels	21
3.3.5	Appel à partir de votre annuaire personnel	22
3.3.6	Appel à l'aide d'une touche de composition abrégée	22
3.3.7	Appel SIP P2P	22
3.4	Réception d'un appel	23
3.5	Choix du mode audio	23
3.6	Rappel	24
3.6.1	Liste de rappel	24
3.7	Gestion de l'annuaire	24
3.7.1	Contacts	24
3.7.2	Gestion des contacts	25
3.7.3	Appeler votre contact	26
3.7.4	Création d'un nouveau contact	26
3.7.5	Création d'un nouveau groupe	26
3.7.6	Modification d'un contact	27
3.7.7	Pour supprimer un contact.	27
3.7.8	Suppression de tous les contacts	27
3.7.9	Suppression d'un groupe de l'annuaire local	27

3.7.10	Suppression de tous les groupes de l'annuaire local	28
3.8	Gestion du journal des appels (historique)	28
3.8.1	Appeler un contact	29
3.8.2	Affichage des appels manqués uniquement	29
3.8.3	Suppression du journal des appels d'un contact	29
3.8.4	Effacement du journal des appels	30
3.9	Gestion de la composition abrégée	30
3.9.1	Création d'une touche de composition abrégée	30
3.9.2	Effectuer un appel à l'aide de la composition abrégée	30
3.10	Envoi de signaux DTMF	30
3.11	Mise en sourdine afin que votre interlocuteur ne vous entende pas	31
3.12	Réponse automatique	31
3.13	Effectuer un appel d'interphone	32
3.14	Configuration des appels par interphone	32
3.15	Modification du code PIN	32
3.16	Verrouillage/déverrouillage de votre téléphone de bureau	33
3.16.1	Verrouillage de votre téléphone de bureau	33
3.16.2	Déverrouillage de votre téléphone de bureau	34
3.16.3	Activation ou désactivation du verrouillage automatique du clavier	34
3.17	Pendant une conversation	34
3.18	Effectuer un deuxième appel pendant une conversation	35
3.19	Répondre à un deuxième appel pendant une conversation	35
3.20	Annulation du deuxième appel et reprise du premier appel	36
3.21	Mettre un appel en attente	36
3.22	Basculer entre plusieurs appels	36
3.23	Transfert d'un appel	37
3.23.1	Transfert d'un appel vers un autre contact en attente	37
3.23.2	Transfert d'appel vers un autre contact	37
3.23.3	Transfert à l'aveugle	38
3.24	Conférence à trois	38
3.24.1	Fin conf.	38
3.24.2	Laisser vos deux contacts en conversation après la conférence	39
3.25	Conférence à cinq	39
3.25.1	Fin conf.	39
3.26	Masquer votre numéro de téléphone	40
3.27	Refuser les appels anonymes	40
3.28	Ne pas déranger (NPD)	41
3.29	Renvoi d'appel	41
3.30	Annulation du renvoi d'appel	42
3.31	Écoute de vos messages vocaux	42
3.32	Définir un numéro de téléassistance	43
4	Optimisation de l'utilisation de votre téléphone de bureau	44
4.1	Configuration de votre téléphone de bureau pour le télétravail	44
4.2	Connexion de votre téléphone de bureau H6 au Wi-Fi	45
4.2.1	Configuration du réseau sans fil	45
4.2.2	Gestion des réseaux sans fil	46
4.3	Bureau partagé	48

4.3.1	Connexion au bureau partagé	48
4.3.2	Déconnexion du bureau partagé	48
5	Personnalisation de votre téléphone de bureau	49
<hr/>		
5.1	Réglage des caractéristiques audio	49
5.1.1	Sélection de la sonnerie	49
5.1.2	Réglage du volume de sonnerie	49
5.1.3	Configuration du type de sonnerie	50
5.1.4	Configuration du type de bip	50
5.1.5	Configuration du mode siège	51
5.2	Choix de la langue	51
5.3	Réglage de la luminosité du téléphone de bureau	51
5.4	Activation de l'économiseur d'écran et définition d'un temps d'attente	52
5.5	Configuration de l'image d'arrière-plan de votre téléphone de bureau H6	52
5.6	Configuration du format de la page d'accueil	53
5.7	Définir le numéro de la boîte vocale	53
5.8	Touches programmables	53
5.8.1	Création d'une touche programmable	53
5.8.2	Suppression d'une touche programmable	54
5.8.3	Type de touches programmables pris en charge	54
5.9	Interception directe	56
5.10	Activation du mode casque	56
5.11	Réglage du format de l'heure et de la date	57
6	Contacteur votre administrateur (assistance technique)	58
<hr/>		
6.1	Code technique/Code date	58
6.2	Affichage de la version du logiciel et des réglages réseau (adresse IP)	58
6.3	Accès à la configuration administrateur	59
6.3.1	Mot de passe par défaut	59
6.3.2	Réglages avancés	59
6.3.3	Gestion Web (WBM)	59
7	Accessoires	62
<hr/>		
7.1	Casque	62
7.2	Adaptateur USB Wi-Fi	62
7.3	Montage mural	62
8	Caractéristiques techniques	64
9	Informations de commande	65
10	Garantie et clauses	66
<hr/>		
10.1	Instructions de sécurité	66

1 Se familiariser avec le téléphone de bureau

1.1 Contenu de l'emballage

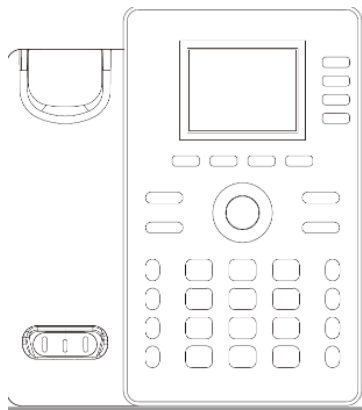

Téléphone de bureau



Cordon pour combiné



Combiné



Câble Ethernet

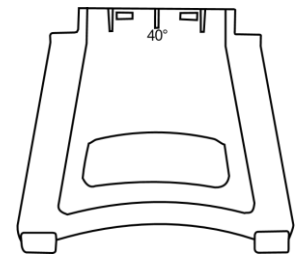

Support de téléphone

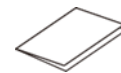

Manuel de sécurité et guide d'installation rapide

1.2 Installation de votre téléphone de bureau

1.2.1 Installation du pied

Utilisez l'une des trois encoches situées dos pour fixer le pied du téléphone. Selon la façon dont vous insérez le pied dans l'encoche, votre téléphone de bureau aura un angle différent :

A

B

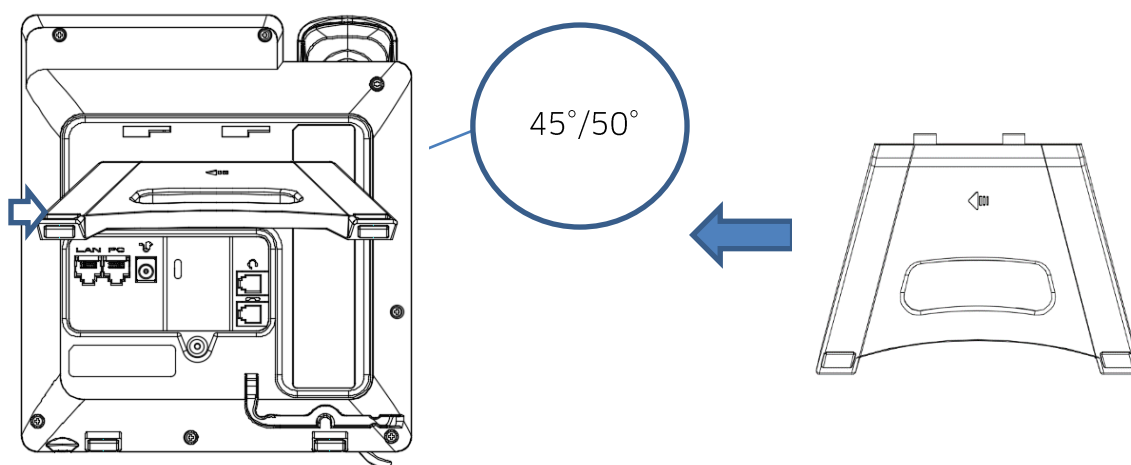

Pour monter le pied, poussez-le vers la droite comme la flèche l'indique sur la photo de gauche.

Pour retirer le pied, tirez-le vers la gauche comme la flèche l'indique jusqu'à ce qu'il se détache du téléphone.

1.2.2 Connexion de votre téléphone de bureau

Veillez d'abord lire les instructions de sécurité (voir le chapitre 10.1 pour les détails).

En premier lieu, branchez le cordon pour combiné au connecteur du bas (4) s'il n'est pas correctement connecté (le cordon pour combiné est généralement déjà branché au téléphone).

Si votre téléphone de bureau n'est pas correctement configuré, branchez-le à la prise réseau (1) (la prise [2] permet de brancher votre ordinateur). Si votre téléphone de bureau n'est pas alimenté au moyen de la technologie PoE (Alimentation par Ethernet), vous devrez prévoir une alimentation externe qui s'adapte au connecteur JACK CC (3). Pour plus d'informations, contactez votre administrateur.



1.2.3 Installation d'un combiné filaire

Par défaut, le cordon pour combiné est directement branché au téléphone. Si vous avez besoin de le remplacer :

- Veuillez vous référer au paragraphe précédent, puis brancher le combiné filaire au connecteur approprié.
- Veillez à positionner et fixer correctement le cordon dans le compartiment prévu à cet effet.

2 Découvrir votre téléphone

2.1 Téléphone de bureau H6

Le téléphone de bureau H6 fait partie de la nouvelle gamme de téléphones de bureau d'Alcatel-Lucent Enterprise. Doté d'un écran couleur, de 4 touches de fonction spéciale et d'une touche de navigation intuitive, le téléphone de bureau H6 offre une excellente expérience utilisateur et un service d'appel optimal. Le téléphone de bureau H6 est compatible avec les VPN (réseau virtuel privé) de télétravail. Par conséquent, il est parfait pour une utilisation au bureau, dans votre entreprise ou à domicile (télétravail).



<p>1 Écran couleur de 2,8 pouces.</p>	<p>6 Touche de navigation.</p>
<p>2 Vous pouvez configurer les 12 touches programmables virtuelles (navigation sur 4 pages) avec diverses fonctions, notamment des comptes SIP et des numéros de composition abrégée. Parcourez les pages à l'écran à l'aide de la touche de navigation pour utiliser les différentes touches programmables.</p>	<p>7 Haut-parleurs HD.</p>
<p>3 Touches logicielles : accédez à des options de menu et à des fonctions pertinentes. L'administrateur doit configurer les touches logicielles pour accéder aux différentes options.</p> <ul style="list-style-type: none"> • À l'état inactif : appuyez sur les touches logicielles pour accéder aux différents niveaux de menus pour utiliser et gérer le téléphone. • En mode conversation : les touches logicielles fournissent différentes commandes selon les scénarios d'application. 	<p>8 Combiné filaire large bande HD.</p>

4	Touches de fonction : accès rapide aux fonctions du téléphone.	9	Pied à 2 angles (45°, 50°).
5	Voyant d'information lumineux		

2.2 Téléphone de bureau H3P/H3G

Le téléphone de bureau H3P/H3G fait partie de la nouvelle gamme de téléphones de bureau Halo d'Alcatel-Lucent Enterprise. Le téléphone de bureau H3P/H3G est doté d'un écran monochrome, de 3 touches de fonction spéciale et d'une touche de navigation intuitive. Le téléphone de bureau H3P/H3G offre une excellente expérience utilisateur et un service d'appel optimal. Le téléphone de bureau H3P/H3G est compatible avec le télétravail. Par conséquent, il est parfait pour une utilisation au bureau, dans votre entreprise ou à domicile (télétravail). Les modèles diffèrent par la vitesse des ports : Le téléphone de bureau H3P prend en charge deux ports Ethernet 100 Mbit/s, tandis que le téléphone de bureau H3G prend en charge deux ports Ethernet 1 000 Mbit/s.



1	Écran monochrome de 2,8 pouces.	6	Touche de navigation.
2	Vous pouvez configurer les 8 touches programmables virtuelles (navigation sur 4 pages) avec diverses fonctions, notamment des comptes SIP et des numéros de composition abrégée. Parcourez les pages à l'écran à l'aide de la touche de navigation pour utiliser les différentes touches.	7	Haut-parleurs HD.

<p>3</p>	<p>Touches logicielles : accédez à des options de menu et à des fonctions pertinentes. L'administrateur doit configurer les touches logicielles pour accéder aux différentes options.</p> <ul style="list-style-type: none"> À l'état inactif : appuyez sur les touches logicielles pour accéder aux différents niveaux de menus pour utiliser et gérer le téléphone. En mode conversation : les touches logicielles fournissent différentes commandes selon les scénarios d'application. 	<p>8</p>	<p>Combiné filaire large bande HD.</p>
<p>4</p>	<p>Touches de fonction : accès rapide aux fonctions du téléphone.</p>	<p>9</p>	<p>Pied à 2 angles (45°, 50°).</p>
<p>5</p>	<p>Voyant d'information lumineux</p>		

2.3 Écran principal

L'écran principal, composé de 4 pages, affiche toutes les informations sur les touches programmables, telles que le compte SIP d'enregistrement et la composition abrégée.

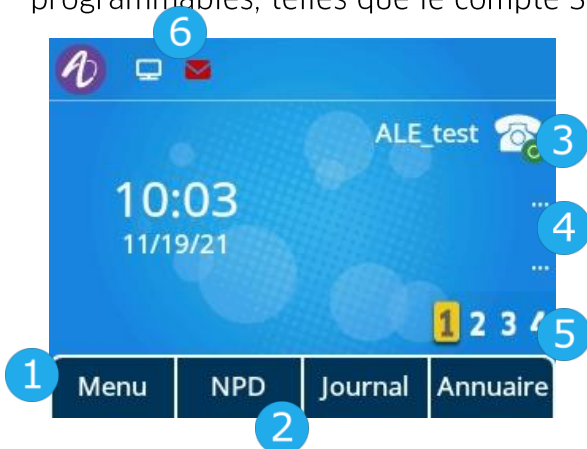

<p>1</p>	<p>Appuyez sur la touche logicielle Menu pour accéder aux sous-menus des diverses fonctions qui vous permettront de configurer et de gérer le téléphone. Parcourez les éléments de menu à l'aide des touches haut-bas. Appuyez sur OK pour effectuer les fonctions de menu sélectionnées.</p>
<p>2</p>	<p>Votre administrateur doit configurer les 3 touches dynamiques pour que vous puissiez accéder aux différentes fonctions selon vos besoins.</p>
<p>3</p>	<p>Les touches de ligne sont associées aux comptes SIP (facultatif). Appuyez sur la touche de ligne associée à un compte SIP pour appeler avec ce compte ou pour répondre à un appel de ce compte.</p>
<p>4</p>	<p>Touches programmables :</p>

	<p>La touche programmable vous permet d'utiliser les fonctions des paramètres correspondants, comme appeler immédiatement.</p> <p>Appuyez longuement sur la touche programmable pour accéder à l'interface de configuration.</p>
5	<p>Touche de navigation de page virtuelle</p> <p>Parcourez les pages virtuelles à l'aide des touches de navigation droite-gauche ou de la touche programmable située près de l'icône « 1234 ». Le numéro de la page actuelle est en surbrillance.</p>
6	<p>Affiche la date, l'heure et des icônes d'état du téléphone.</p>

2.4 Interface de gestion des appels



1	<p>Les fonctions indiquées par les étiquettes de touche logicielle dépendent de l'état de l'appel. Appuyez sur la touche correspondante pour exécuter la commande. Par exemple, vous pouvez mettre en pause le transfert de l'appel en cours.</p>
2	<p>Affiche le compte SIP pendant la conversation.</p>
3	<p>Affiche l'appel entrant et l'état de la conversation correspondante, comme le numéro de téléphone et la durée.</p>

2.5 Touche de navigation

Touche OK :

Appuyez sur la touche OK pour valider l'état d'une option.

Touches de navigation gauche-droite :

Lorsque vous saisissez du texte, déplacez le curseur, changez d'option ou passez d'une page à une autre à l'aide de ces touches.

Touche de navigation haut-bas :

Permet de sélectionner un élément dans une liste. Lorsque les informations s'affichent sur plus d'une page, appuyez sur la touche de navigation bas pour afficher la page suivante. Appuyez sur la touche de navigation haut pour afficher la page précédente.



Parcourez les éléments ou les options des menus à l'aide des touches haut-bas.











Touche Retour/Sortie :

Retournez au menu précédent à l'aide de la touche C.

Ret. arr. Pour supprimer le dernier numéro ou caractère saisi.

Plus Pour accéder à d'autres options.

2.6 Touche de fonction permanente

	<ul style="list-style-type: none"> • Pour répondre à un appel ou appeler. • Appuyez brièvement sur cette touche pour accéder à la liste des derniers numéros composés.
	<ul style="list-style-type: none"> • Pour mettre un appel en attente. • Reprendre l'appel en attente.
	<ul style="list-style-type: none"> • Pour transférer un appel.
	<ul style="list-style-type: none"> • Pour démarrer une conférence téléphonique avec des contacts et ajouter des participants à une conférence téléphonique.
	<ul style="list-style-type: none"> • Pour refuser un appel. • Pour raccrocher. • Pour retourner à l'écran principal.
	<ul style="list-style-type: none"> • Touche silence <p>Pendant un appel, appuyez sur cette touche pour que votre interlocuteur ne vous entende pas.</p> <p>Lorsque la fonction est activée, la touche est allumée en rouge.</p>
	<ul style="list-style-type: none"> • Messagerie vocale <p>La touche message clignote quand vous avez manqué un appel ou reçu un nouveau message vocal. La touche reste activée si d'anciens messages sont présents dans la messagerie vocale.</p>
	<ul style="list-style-type: none"> • Appuyez sur cette touche pour ouvrir le composeur en mode mains libres. • Appuyez sur cette touche pour répondre à un appel en mode mains libres. • Lorsqu'un appel est en cours, appuyez sur cette touche pour passer du mode mains libres au mode casque ou combiné.
	<ul style="list-style-type: none"> • Pour diminuer le volume de sonnerie dans l'état inactif ou quand vous recevez un appel. • Pour diminuer le volume du casque, du haut-parleur ou du combiné durant un appel téléphonique.
	<ul style="list-style-type: none"> • Pour augmenter le volume de sonnerie dans l'état inactif ou quand vous recevez un appel. • Pour augmenter le volume du casque, du haut-parleur ou du combiné durant un appel téléphonique.

2.7 Icônes de touche programmable

Ce tableau répertorie les icônes affichées sur l'écran principal lorsque vous programmez une touche. Pour programmer une touche, voir le chapitre : touches programmables.

	<ul style="list-style-type: none"> • Comptes SIP.
	<ul style="list-style-type: none"> • Composition abrégée.
	<ul style="list-style-type: none"> • BLF/liste BLF.
	<ul style="list-style-type: none"> • Mettre en garde.
	<ul style="list-style-type: none"> • Transfert d'appel.
	<ul style="list-style-type: none"> • Conférence.
	<ul style="list-style-type: none"> • Recomposer le dernier numéro.
	<ul style="list-style-type: none"> • Ne pas déranger (NPD).
	<ul style="list-style-type: none"> • Annuaire.
	<ul style="list-style-type: none"> • Renvoyer.
	<ul style="list-style-type: none"> • Message vocal.
	<ul style="list-style-type: none"> • Bureau partagé.
	<ul style="list-style-type: none"> • Préfixe.
	<ul style="list-style-type: none"> • Tonalité DTMF.
	<ul style="list-style-type: none"> • Interception directe.
	<ul style="list-style-type: none"> • Interception de groupe.
	<ul style="list-style-type: none"> • Casque.
	<ul style="list-style-type: none"> • Écoute de groupe.
	<ul style="list-style-type: none"> • Interphone.
	<ul style="list-style-type: none"> • Hub audio.
	<ul style="list-style-type: none"> • Navigateur XML.
	<ul style="list-style-type: none"> • Verrouillage téléphone.









2.8 État du téléphone/Icônes d'appel

Les icônes fournissent des informations sur un état donné ou l'état d'un appel spécifique.

Icônes d'état

Selon la taille de l'écran, toutes les icônes d'état peuvent ne pas être affichées simultanément. Les icônes affichées dépendent de leur priorité. Les icônes suivantes sont classées selon leur priorité, de la plus élevée à la plus faible.

Les icônes d'état s'affichent dans la barre d'état située en haut de l'écran.

	Mode silence.
	Téléphone verrouillé.
	Casque connecté.
	mains libres activé
	Wi-Fi activé.
	Mode réponse automatique.
	Ne pas déranger (NPD).
	Mise à niveau en cours en arrière-plan.

Icônes d'appel

Les icônes d'appel sont associées à des comptes SIP.

	Comptes SIP (état inactif).
	Icône d'appel entrant.
	Icône d'appel en cours.
	Icône d'appel en attente.





2.9 Clavier alphanumérique

Le téléphone est équipé d'un clavier alphanumérique. Vous pouvez passer du clavier numérique pour composer un numéro au clavier alphabétique pour saisir du texte en appuyant sur la touche programmée correspondante.

- Passer du clavier alphabétique au mode numérique :

<i>abc/ABC/Abc</i>	Lorsque vous remplissez une zone de texte, vous pouvez passer au clavier alphabétique en appuyant sur « 123 ».
<i>123</i>	Lorsque le mode alphabétique est activé, passez en mode numérique en appuyant sur « abc/ABC/Abc ».

- Saisir des caractères alphabétiques :
Le clavier numérique permet de saisir des lettres par des appuis répétés sur la touche correspondante. Le chiffre est le dernier caractère de la série. Certains caractères spéciaux peuvent être affichés par des pressions successives de la touche :

	% \$ / ~ & () [] = *
	@ #
	espace - _ 1
	+ . , ; : / \ ? ! 0



- Utilisez les touches de navigation pour déplacer le curseur dans le texte.
- Ret. arr. Pour supprimer le dernier caractère saisi. Le mode alphabétique reste activé.

2.10 Connecteurs de téléphone de bureau

Le téléphone dispose de plusieurs connecteurs qui permettent d'étendre les fonctionnalités du téléphone.

Schéma des connecteurs des téléphones de bureau H3P/H3G/H6

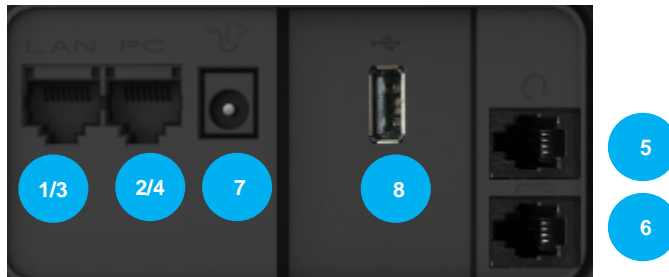

		H3P	H3G	H6
1	Ports Ethernet 100/1 000 Mbit/s vers le réseau local (LAN - RJ45), prenant en charge également l'alimentation par Ethernet (PoE).	●		
2	Ports Ethernet 100 Mbit/s vers un ordinateur (RJ45).	●		
3	Ports Ethernet 1 000 Mbit/s vers le réseau local (RJ45) prenant en charge également l'alimentation par Ethernet (PoE).		●	●
4	Ports Ethernet 1 000 Mbit/s vers un ordinateur (RJ45).		●	●
5	Connecteur pour casque filaire (RJ9).	●	●	●
6	Connecteur pour combiné filaire (RJ9).	●	●	●
7	Alimentation externe	●	●	●
8	Connecteur USB de type A. Ce connecteur permet : <ul style="list-style-type: none"> Le branchement d'un casque USB. La connexion d'un module sans fil externe (clé Wi-Fi*). 			●

* Pour de plus amples informations sur le module sans fil externe du téléphone, veuillez contacter votre administrateur ou le personnel de vente et de service concerné d'Alcatel-Lucent Enterprise.

3 Utilisation de votre téléphone

3.1 Informations sur le téléphone

L'écran principal peut afficher tous les comptes SIP utilisés sur le téléphone et les touches programmables.

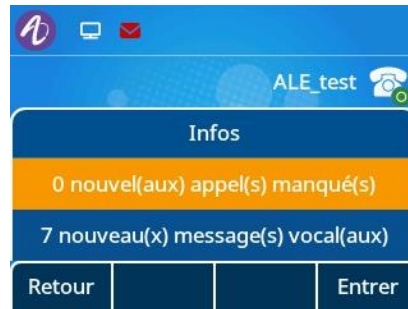

Les informations sur les nouveaux événements tels que les appels manqués et les nouveaux messages vocaux s'affichent dans une fenêtre contextuelle sur l'écran principal. La touche message clignote en rouge quand vous avez reçu un nouveau message vocal ou un appel manqué.

3.1.1 Informations sur les événements

	Appuyez sur la touche message pour afficher la fenêtre contextuelle de nouvel événement.
	À l'aide des touches de navigation haut-bas, accédez aux détails de l'événement.
 ou Entrée	



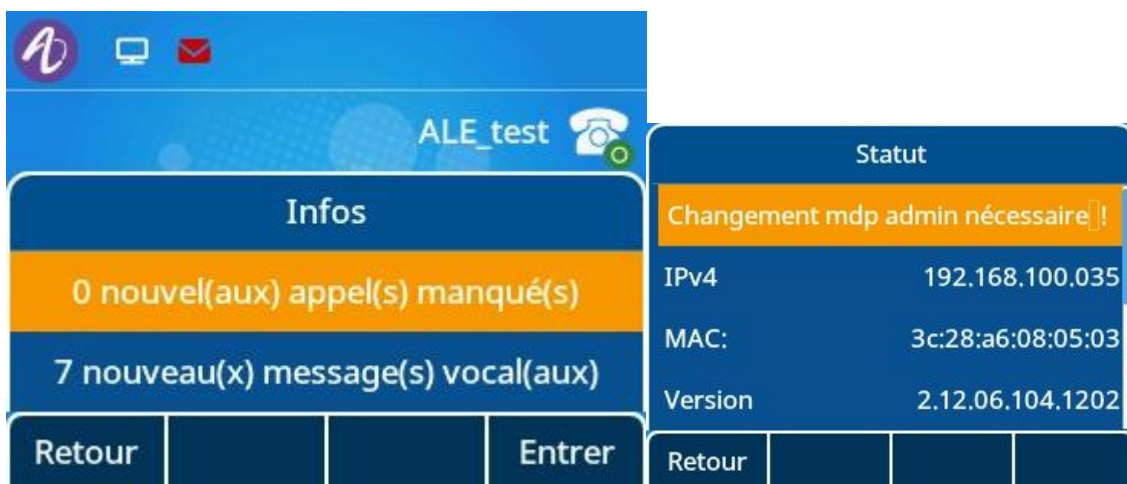

3.1.2 Informations sur l'état du téléphone

À partir de l'écran inactif, appuyez sur la touche OK pour obtenir les informations de base sur le téléphone, notamment son adresse IP, son adresse MAC, la version du logiciel, etc. À l'aide des touches de navigation haut-bas, sélectionnez « Plus » pour obtenir des informations sur le compte et le réseau du téléphone.





3.2 Comptes SIP multiples



Le téléphone de bureau H3 prend en charge 3 comptes SIP, tandis que le téléphone de bureau H6 prend en charge 4 comptes SIP. Un compte par défaut est utilisé pour les appels, à moins que vous sélectionniez un compte spécifique avant l'appel. Nous vous recommandons de programmer une touche pour chaque compte SIP et de placer la touche sur la page d'accueil. Ensuite, l'état du compte s'affiche sur la page d'accueil. La touche du compte SIP qui reçoit les appels entrants se met à clignoter. Répondez rapidement à un appel d'un compte donné en appuyant sur la touche programmable. Voici la description des différentes icônes de compte :

	Si vous avez configuré une touche de compte sur la page d'accueil, appuyez dessus pour sélectionner le compte correspondant et effectuer un appel.
	Le compte SIP par défaut est marqué d'un point vert.
	Le renvoi d'appel est activé pour ce compte.
	La fonction NPD (ne pas déranger) est activée pour ce compte.
	L'enregistrement de ce compte a échoué.

3.2.1 Configuration des touches programmables d'un compte

	Appuyez longuement sur une touche programmable.
<i>Basculer</i> ou 	Sélectionnez le type de touche programmable : Compte
	Choisissez le compte correspondant.
	Ajoutez une étiquette.
 ou <i>Sauvegarder</i>	Enregistrez la configuration de cette touche programmable.

3.2.2 Réglage du compte SIP par défaut

	Le téléphone est en mode inactif.
<i>Menu</i>	Appuyez sur la touche Menu pour accéder au menu principal.
<i>Caractéristiques</i>	À l'aide des touches de navigation haut-bas et de la touche OK, sélectionnez : <i>Caractéristiques</i> .
<i>Compte par défaut</i>	À l'aide des touches de navigation haut-bas et de la touche OK, sélectionnez « Compte par défaut ».
<i>Basculer</i> ou 	Enregistrez le compte qui sera utilisé par défaut.
 ou <i>Sauvegarder</i>	Validez votre choix.







Terminez la configuration.

3.3 Effectuer un appel

Ce paragraphe décrit comment effectuer un appel. Plusieurs méthodes permettent d'ouvrir le composeur avant d'appeler votre contact.

3.3.1 Ouverture du composeur

Utilisez l'une des méthodes suivantes :



	Saisissez directement le numéro sur le clavier numérique.
	Décrochez le combiné.
	Appuyez sur la touche de composition.
	Appuyez sur la touche mains libres.
	Si une touche programmable du compte SIP est configurée sur la page d'accueil, appuyez sur la touche du compte SIP pour accéder au composeur.

3.3.2 Composition du numéro de téléphone





Ouvrez le composeur.

Utilisez l'une des méthodes suivantes :

	Saisissez le numéro.
	Sélectionnez le contact correspondant dans la liste d'appels sortants.

Utilisez l'une des méthodes suivantes :

	Appuyez sur la touche de composition. Donnez un coup de fil avec l'appareil mobile : le combiné s'il est décroché, le casque s'il est connecté ou également en mode mains libres.
	Appuyez sur la touche OK pour effectuer un appel.
Appel	Appuyez sur cette touche pour effectuer un appel.
# ou *	Démarrez un appel à l'aide de ces touches si elles ont été configurées

dans les réglages du téléphone.

Selon le système, après avoir composé le numéro, l'appel peut être démarré automatiquement après un certain délai, sans action de votre part.



Lorsque vous êtes en mode mains libres, vous pouvez prendre l'appel à tout moment sur le combiné en le décrochant. Autrement, appuyez sur la touche casque pour transférer l'audio du combiné au casque et vice versa.

Pour effectuer un appel externe, composez le code d'accès à la ligne extérieure avant de composer le numéro de votre contact. L'appel commencera après un délai d'environ 10 secondes si aucune action n'est entreprise après avoir composé le numéro. Si vous utilisez plusieurs comptes SIP sur votre téléphone, choisissez le compte d'appel correspondant.



3.3.3 Appel par nom

Vous pouvez appeler un contact par son nom en utilisant la fonction de recherche dans l'annuaire d'entreprise. Cette fonctionnalité dépend de la configuration du système. Si nécessaire, contactez votre administrateur.

Utilisez le clavier alphanumérique pour passer du clavier numérique au clavier téléphonique alphabétique.

	Ouvrez le composeur.
<i>abc</i>	Passer au clavier alphabétique.
	Saisissez la première lettre du nom de votre contact. Les contacts correspondants apparaîtront sous forme de liste. Saisissez les caractères suivants pour restreindre la recherche jusqu'à ce que le nom correspondant s'affiche.
	Sélectionnez le contact que vous souhaitez appeler à l'aide des touches de navigation haut-bas.

Utilisez l'une des options suivantes :

	Appuyez sur la touche de composition. Lors de l'appel, vous utiliserez le dispositif actif : le combiné s'il est décroché, le casque s'il est connecté ou également en mode mains libres.
	Appuyez sur la touche OK pour effectuer un appel.
<i>Appel</i>	Appuyez sur la touche logicielle d'appel pour démarrer l'appel.
# ou *	Démarrez un appel à l'aide de ces touches si elles ont été configurées dans les réglages du téléphone.

3.3.4 Appel à partir du journal des appels

Vous pouvez rappeler un contact à partir du journal des appels.

Depuis la page d'accueil ou le composeur :

Historique	Appuyez sur la touche logicielle pour ouvrir le journal des appels.
	Sélectionnez le contact que vous souhaitez appeler à l'aide des touches de navigation haut-bas.

Utilisez l'une des options suivantes :



Appuyez sur la touche de composition. Lors de l'appel, vous utiliserez le dispositif actif : le combiné s'il est décroché, le casque s'il est connecté ou également en mode mains libres.



Appuyez sur la touche OK pour effectuer un appel.

Appel

Appuyez sur la touche logicielle d'appel pour démarrer l'appel.

Si vous utilisez plusieurs comptes SIP sur votre téléphone, le rappel sera effectué avec le compte SIP affiché dans le journal des appels.

3.3.5 Appel à partir de votre annuaire personnel

Vous pouvez décrocher le combiné ou utiliser le casque pour effectuer un appel. Vous pouvez également appeler en mode mains libres.

Depuis la page d'accueil ou le composeur :

Annua.

Appuyez sur la touche logicielle pour ouvrir l'annuaire local à partir de la page d'accueil ou du composeur.



Sélectionnez un annuaire.



Sélectionnez le contact à appeler.

Utilisez l'une des options suivantes :



Appuyez sur la touche de composition. Lors de l'appel, vous utiliserez le dispositif actif : le combiné s'il est décroché, le casque s'il est connecté ou également en mode mains libres.



Appuyez sur la touche OK pour effectuer un appel.

Appel

Appuyez sur la touche logicielle d'appel pour démarrer l'appel.

Si vous utilisez plusieurs comptes SIP sur votre téléphone, choisissez le compte à utiliser pour effectuer l'appel.

3.3.6 Appel à l'aide d'une touche de composition abrégée

Vous pouvez prédéfinir la composition abrégée en appuyant longuement sur la touche programmable à droite de l'écran LCD, accédez à la page des réglages « Touches programmables », choisissez le type de touche « Composition abrégée », puis saisissez le numéro et le compte d'appel.



Appuyez longuement sur la touche pour choisir la composition abrégée.

Si vous utilisez plusieurs comptes SIP sur votre téléphone, vous pouvez choisir le compte à utiliser pour effectuer l'appel.

3.3.7 Appel SIP P2P

Le téléphone prend en charge les appels IP de poste-à-poste (P2P). Il est capable d'appeler des téléphones connectés au même réseau local. Vous pouvez appeler votre contact en saisissant l'adresse IP du poste de bureau de votre contact.



Ouvrez le composeur.





Saisissez l'adresse IP du poste à joindre, p. ex. 10*0*0*1, puis appelez ou lancez l'appel.

Le format de l'adresse IP saisie doit être $x*x*x*x$, où x est une valeur entière comprise entre 0 et 255.

Cette fonction est utile lorsque vous n'avez pas de connexion à un serveur de communication (aucun enregistrement, problèmes de réseau, etc.). Toutes les fonctions ne sont pas disponibles. Dans ce cas, l'état du téléphone devrait s'afficher à l'écran. Cette fonction peut être désactivée par votre administrateur.

3.4 Réception d'un appel

Lorsque vous recevez un appel, vous pouvez :

	Décrocher le combiné pour prendre l'appel.
	Appuyer sur la touche casque pour activer le casque et prendre l'appel.
	Appuyer sur la touche haut-parleur/mains libres pour prendre l'appel en mode mains libres.
	Appuyer sur la touche de la ligne qui clignote pour prendre l'appel.
Répondre ou 	Prendre l'appel à l'aide du casque s'il est connecté, ou en mode mains libres.
 ou Rej. l'appel	Pour transférer l'appel à votre messagerie vocale.
Touche silence	Pour couper la sonnerie (l'appel est toujours entrant, mais le téléphone ne sonne plus).
Transfert	Pour transférer l'appel vers un autre numéro.

3.5 Choix du mode audio

Pendant la conversation, vous pouvez passer d'un mode audio à l'autre (combiné, mains libres ou casque, s'il est connecté) en appuyant sur la touche haut-parleur/mains libres ou sur l'icône de casque. Cette fonction dépend des appareils connectés.

- Lorsque vous êtes en conversation avec le combiné, passez du combiné au mode mains libres en appuyant sur la touche mains libres.



Combiné



Appuyer



Mains libres



Appuyer



Combiné

- Lorsque vous êtes en conversation avec le casque, passez du casque au combiné ou au mode mains libres en appuyant sur la touche mains libres ou en décrochant le combiné, ou sur la touche casque pour réutiliser le casque.

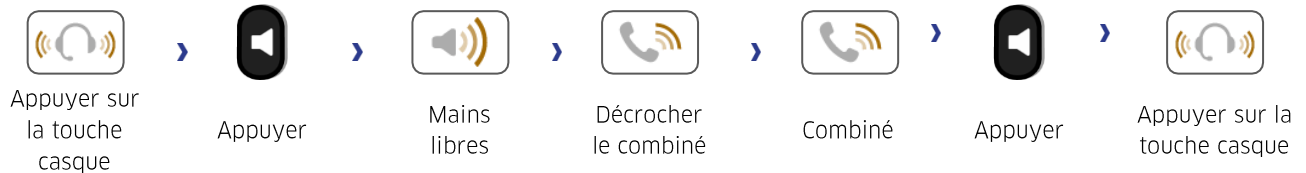

- Si la touche d'écoute collective a été préprogrammée, appuyez sur cette touche au cours d'un appel pour activer la fonction correspondante.

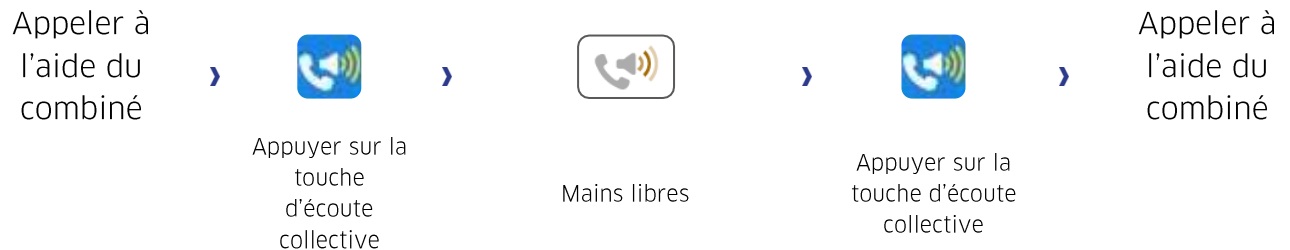

Pour chaque mode audio, pendant la conversation, vous pouvez régler le volume en appuyant sur les touches de volume. Le nombre de niveaux dépend du mode audio (8 pour le combiné et le casque, 10 pour le mode mains libres).

3.6 Rappel

3.6.1 Liste de rappel



Appuyez brièvement sur cette touche pour accéder à la liste de rappel. Les derniers numéros appelés sont en surbrillance. Vous pouvez également appuyer sur la touche Appel. Appuyez sur la touche OK pour afficher les détails.

3.7 Gestion de l'annuaire

3.7.1 Contacts

Ouvrez un contact à partir de votre annuaire local.



Annua.

Appuyez sur la touche logicielle pour ouvrir l'annuaire.



Ouvrez l'annuaire.



Sélectionnez un contact.

Plus → Détails

Pour modifier un contact.



À l'aide des touches de navigation haut-bas, sélectionnez les éléments que vous voulez modifier.

La fiche contact affiche des informations sur le contact.

- Avatar : sélectionnez une image prédéfinie.
- Nom de famille
- Prénom
- Numéro de bureau
- Mobile
- Autre
- Compte : si vous utilisez plusieurs comptes SIP, définissez le compte d'appel pour ce contact.
- Groupe : définissez le groupe auquel ce contact appartient.

3.7.2 Gestion des contacts

Votre téléphone de bureau vous permet de gérer les contacts de votre annuaire local.

Comment gérer les contacts de l'annuaire :

Utilisez l'une des options suivantes :

<i>Annua.</i>	Sélectionnez l'annuaire à partir de la touche logicielle.
<i>Menu → Annuaire</i>	Accédez à l'annuaire par le menu.



Catégories de l'annuaire :

<i>Annua.</i>	Accédez à votre annuaire à l'aide de la touche logicielle ou de menu.
<i>Annuaire local</i>	Votre annuaire local affiche tous les contacts et groupes enregistrés.
<i>Annuaire externe</i>	L'annuaire externe n'est pas pris en charge par les téléphones H3P, H3G et H6.



Opérations possibles sur les contacts de l'annuaire :

<i>Rech.</i>	Pour rechercher un contact.
<i>Ajout</i>	Pour créer un nouveau contact.
<i>Ret. arr.</i>	Pour supprimer un contact.
<i>Plus</i>	Pour afficher d'autres options.
<i>Appel</i>	Appeler le contact sélectionné.
<i>Détails</i>	Pour afficher des informations sur un contact.
<i>Suppr tout</i>	Pour supprimer tous les contacts ou groupes.
<i>Aj.grp</i>	Pour ajouter un nouveau groupe.
<i>Entrée</i>	Pour confirmer la sélection.
<i>Retour</i>	Pour retourner au menu précédent ou à la page principale.

3.7.3 Appeler votre contact

<i>Annua.</i>	Appuyez sur la touche logicielle pour ouvrir l'annuaire.
Utilisez l'une des méthodes suivantes :	
<i>Rech.</i>	Recherchez les contacts dans tous les annuaires et groupes.
	Sélectionnez le contact dans les résultats de la recherche.
	Sélectionnez le numéro que vous voulez appeler.
 ou Appel	Démarrez l'appel.

3.7.4 Création d'un nouveau contact

<i>Annua.</i>	Appuyez sur la touche logicielle pour ouvrir l'annuaire.
<i>Annuaire local</i>	Ouvrir l'annuaire local.
Ajout	Appuyez sur la touche logicielle pour créer un nouveau contact.
Basculer ou 	<ul style="list-style-type: none"> Avatar : sélectionnez une image prédéfinie. Compte : si vous utilisez plusieurs comptes SIP, définissez le compte d'appel pour ce contact. Groupe : définissez le groupe auquel ce contact appartient.
<Abc>	<ul style="list-style-type: none"> Nom de famille Prénom
<123>	<ul style="list-style-type: none"> Numéro de bureau Mobile Autre
 ou Sauvegarder	Le nouveau contact est ajouté à l'annuaire local.

Autre méthode :



- Ajoutez un contact à partir du journal des appels.

Pour les numéros externes, nous vous recommandons d'utiliser des formats d'adresse canonique comprenant le symbole « + », suivi de l'indicatif du pays (p. ex. « 33 »), puis du numéro sans le premier chiffre. Par exemple, pour 00390670000, saisissez le numéro +3390670000. Pour obtenir le signe « + », appuyez longuement sur la touche « 0 ». Cet exemple permet d'appeler un numéro en France depuis un autre pays.



3.7.5 Création d'un nouveau groupe

<i>Annua.</i>	Appuyez sur la touche logicielle pour ouvrir l'annuaire.
<i>Annuaire local</i>	Ouvrir l'annuaire local.
<i>Aj.grp</i>	Sélectionnez la fonction d'ajout de groupe.
<Abc><123>	Saisissez le nom du groupe.
 ou Sauvegarder	Le nouveau groupe est ajouté à l'annuaire.



3.7.6 Modification d'un contact

<i>Annua.</i>	Appuyez sur la touche logicielle pour ouvrir l'annuaire.
<i>Annuaire local</i>	Ouvrir l'annuaire local.
	Sélectionnez le contact à modifier.
<i>Plus</i>	Accéder à plus de fonctionnalités.
<i>Détails</i>	
	Remplissez les informations du contact. Utilisez les touches de navigation haut-bas pour modifier un champ.
 ou Sauvegarder	Enregistrez le contact dans l'annuaire local.



3.7.7 Pour supprimer un contact.

<i>Annua.</i>	Appuyez sur la touche logicielle pour ouvrir l'annuaire.
	Appuyez sur la touche logicielle pour accéder à votre annuaire.
	À l'aide des touches de navigation haut-bas, sélectionnez le contact que vous voulez supprimer.
<i>Ret. arr.</i>	Appuyez sur la touche logicielle.
 ou <i>OK</i>	Confirmez la suppression.



3.7.8 Suppression de tous les contacts

<i>Annua.</i>	Appuyez sur la touche logicielle pour ouvrir l'annuaire.
<i>Annuaire local</i>	Ouvrir l'annuaire local.
	À l'aide des touches de navigation haut-bas, sélectionnez le contact que vous voulez supprimer.
<i>Plus</i>	Appuyez sur la touche logicielle.
<i>Suppr tout</i>	Supprimer tous les contacts
 ou <i>OK</i>	Confirmez la suppression.

3.7.9 Suppression d'un groupe de l'annuaire local

<i>Annua.</i>	Appuyez sur la touche logicielle pour ouvrir l'annuaire.
<i>Annuaire local</i>	Ouvrir l'annuaire local.
<i>Groupe</i>	Accédez à un groupe.
	Sélectionnez le groupe à supprimer.
<i>Ret. arr.</i>	Appuyez sur cette touche pour supprimer un groupe.
 ou <i>OK</i>	Confirmez la suppression.

3.7.10 Suppression de tous les groupes de l'annuaire local

<i>Annua.</i>	Appuyez sur la touche logicielle pour ouvrir l'annuaire.
<i>Groupe</i>	Accédez à un groupe.
	Sélectionnez le groupe que vous voulez supprimer.
<i>Suppr tout</i>	Appuyez sur cette touche pour supprimer un groupe.
 ou <i>OK</i>	Confirmez la suppression.

3.8 Gestion du journal des appels (historique)

Le journal des appels peut être interrogé et géré lorsque le téléphone est en mode inactif.

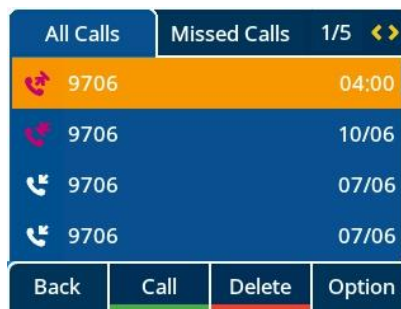





Le journal des appels est accessible à partir de la touche programmable dynamique sur la page d'accueil du téléphone ou par le menu.

Utilisez l'une des méthodes suivantes :

<i>Historique</i>	Si la touche programmable dynamique a été préconfigurée, appuyez sur cette touche pour accéder à l'annuaire du journal des appels.
<i>Menu → Historique</i>	Accédez au journal des appels à l'aide de la touche Menu.

Dans ce manuel de l'utilisateur, nous utilisons la touche programmable dynamique pour accéder au journal des appels.

Tous les journaux d'appels sont marqués d'une icône qui indique le type d'appel.

	Appels entrants répondus.
	Appels manqués
	Appel entrant sans réponse qui a été acquitté.
	Appels sortants répondus.
	Appels sortants sans réponse.



Voici les actions disponibles dans le journal des appels :

<i>Ret. arr.</i>	Pour supprimer l'entrée sélectionnée. Notez qu'aucune confirmation n'est demandée.
<i>Appel</i>	Pour appeler l'entrée sélectionnée.
<i>Plus</i>	Accéder à plus de fonctionnalités.
 ou <i>Détails</i>	Pour afficher des détails sur l'entrée sélectionnée : nom, numéro, heure, compte SIP correspondant, durée.
<i>Suppr tout</i>	Supprimer l'ensemble du journal associé au contact sélectionné. Notez qu'aucune confirmation n'est demandée.
<i>Manqués</i>	Pour afficher les appels manqués uniquement.
<i>AjoutListeContacts</i>	Pour ajouter le contact sélectionné à votre annuaire local. Si le contact existe déjà, l'écran qui permet de modifier le contact s'affiche.
<i>Retour</i>	Retour à la page d'accueil.

3.8.1 Appeler un contact

<i>Historique</i>	Appuyez sur la touche logicielle pour ouvrir les journaux d'appels à partir de la page d'accueil ou du composeur.
	Sélectionnez le contact à appeler.

Utilisez l'une des méthodes suivantes :

	Appuyez sur la touche Appel pour effectuer un appel avec le dispositif actif : le combiné s'il est décroché, le casque s'il est connecté ou également en mode mains libres.
	Appuyez sur la touche OK pour effectuer un appel avec le dispositif actif : le combiné s'il est décroché, le casque s'il est connecté ou également en mode mains libres.
<i>Appel</i>	Appuyez sur la touche Appel pour effectuer un appel avec le dispositif actif : le combiné s'il est décroché, le casque s'il est connecté ou également en mode mains libres.

3.8.2 Affichage des appels manqués uniquement

<i>Historique</i>	Appuyez sur la touche logicielle pour ouvrir les journaux d'appels à partir de la page d'accueil ou du composeur.
<i>Manqués</i>	Appuyez sur cette touche pour afficher les appels manqués uniquement.

3.8.3 Suppression du journal des appels d'un contact

<i>Historique</i>	Appuyez sur la touche logicielle pour ouvrir les journaux d'appels à partir de la page d'accueil ou du composeur.
	Sélectionnez le journal des appels du contact que vous voulez supprimer.
<i>Ret. arr.</i>	Supprimez le journal des appels sélectionné. Notez qu'aucune confirmation n'est demandée.

3.8.4 Effacement du journal des appels

<i>Historique</i>	Appuyez sur la touche logicielle pour ouvrir les journaux d'appels à partir de la page d'accueil ou du composeur.
<i>Plus</i>	Accéder à plus de fonctionnalités.
<i>Suppr tout</i>	
 ou <i>OK</i>	Confirmez la suppression.

Si vous utilisez plusieurs comptes SIP sur votre téléphone, le compte SIP concerné s'affiche dans l'entrée détaillée du journal des appels. ( ou *Détails*).

3.9 Gestion de la composition abrégée



La composition abrégée vous permet d'appeler rapidement un numéro. Programmez des touches de composition abrégée à partir de la page d'accueil.

3.9.1 Création d'une touche de composition abrégée

Utilisez l'une des méthodes suivantes :

	Appuyez longuement sur une des touches programmables libres.
<i>Menu -> Fonctions -> Touches programme</i>	Utilisez les touches de navigation haut-bas et « OK » pour sélectionner : <i>Touches programme</i> .

Création d'une touche de composition abrégée

<i>Basculer</i> ou 	Définissez le type de touche programmable : <i>Composition abrégée</i> .
<i>Compte</i>	Associez un compte SIP d'appel.
<i><123><Abc></i>	Saisissez le numéro et son étiquette.
 ou <i>Sauvegarder</i>	Enregistrez la touche de numérotation abrégée.

3.9.2 Effectuer un appel à l'aide de la composition abrégée



	 Sélectionnez la touche de numérotation abrégée.
---	---

3.10 Envoi de signaux DTMF

Au cours d'une conversation, vous devrez envoyer des signaux DTMF, par exemple à un serveur vocal, à un opérateur automatique ou à un répondeur consulté à distance.



	Saisissez le code DTMF.
---	-------------------------

- Pour activer ou désactiver le mode DTMF.

Le téléphone est en mode inactif :	
<i>Menu</i>	Appuyez sur la touche programmable menu pour accéder au menu principal.
<i>Réglages de base</i>	Utilisez les touches de navigation haut-bas et « OK » pour sélectionner : <i>Réglages de base</i> .
<i>Son</i>	Utilisez les touches de navigation haut-bas et « OK » pour sélectionner : <i>Son</i> .
<i>Tonalité DTMF</i>	Utilisez les touches de navigation haut-bas et « OK » pour sélectionner : <i>Tonalité DTMF</i> .
<i>Basculer</i> ou 	Pour activer ou désactiver le mode DTMF.
 ou <i>Sauvegarder</i>	Validez votre choix.
	Terminez les réglages.

3.11 Mise en sourdine afin que votre interlocuteur ne vous entende pas



Vous pouvez entendre votre interlocuteur, mais il/elle ne vous entend pas.

Pendant une conversation :	
	Désactivez le microphone  et la touche s'allume.
	Reprenez la conversation  et la touche s'éteint.

3.12 Réponse automatique

En mode de réponse automatique, les appels sont automatiquement acceptés.

Pour activer le mode réponse automatique :

Le téléphone est en mode inactif :	
<i>Menu</i>	Appuyez sur la touche programmable menu pour accéder au menu principal.
<i>Caractéristiques</i>	Utilisez les touches de navigation haut-bas et « OK » pour sélectionner : <i>Caractéristiques</i> .
<i>Réponse automatique</i>	Utilisez les touches de navigation haut-bas et « OK » pour sélectionner : <i>Réponse automatique</i> .
	Sélectionnez le compte SIP. Tous les appels entrants de ce compte SIP seront automatiquement acceptés.
<i>Basculer</i> ou 	Activez la réponse automatique.

 ou <i>Sauvegarder</i>	Enregistrez le réglage.
	Cette icône s'affiche dans la barre d'état.

3.13 Effectuer un appel d'interphone



Lorsque vous effectuez un appel d'interphone, l'appel est automatiquement accepté par votre contact, si l'interphone est activé sur son téléphone. Une autre sonnerie sera reproduite.

Pour effectuer un appel par interphone, vous devez créer une touche programmable : *Interphone*.

- *Compte* : Sélectionnez le compte SIP correspondant.
- *Étiquette* : saisissez l'étiquette de la touche qui s'affichera sur la page d'accueil.
- *Valeur* : saisissez le numéro du contact que vous voulez appeler.

3.14 Configuration des appels par interphone

Lorsque vous recevez un appel par interphone, le téléphone de bureau répond automatiquement à l'appel si vous avez activé cette fonction. Vous pouvez gérer le comportement de votre téléphone de bureau lorsque vous recevez un appel par interphone.





Le téléphone est en mode inactif :	
<i>Menu</i>	Appuyez sur la touche programmable menu pour accéder au menu principal.
<i>Caractéristiques</i>	Utilisez les touches de navigation haut-bas et « OK » pour sélectionner : <i>Caractéristiques</i> .
<i>Interphone</i>	Utilisez les touches de navigation haut-bas et « OK » pour sélectionner : <i>Interphone</i> .
	Sélectionnez le compte SIP. Tous les appels entrants de ce compte SIP seront automatiquement acceptés.
<i>Basculer</i> ou 	<ul style="list-style-type: none"> • <i>Autoriser</i> : pour activer/désactiver les appels d'interphone. • <i>Silence</i> : pour activer/désactiver la fonction silence. • <i>Tonalité</i> : pour activer/désactiver la tonalité. • <i>Interruption</i> : pour activer/désactiver la fonction d'interruption.
 ou <i>Sauvegarder</i>	Enregistrez le réglage.

3.15 Modification du code PIN

Le code PIN est requis pour déverrouiller le téléphone.

Le code PIN par défaut est 0000.



Le téléphone est en mode inactif :	
<i>Menu</i>	Appuyez sur la touche programmable menu pour accéder au menu principal.

<i>Réglages de base</i>	Utilisez les touches de navigation haut-bas et « OK » pour sélectionner : <i>Réglages de base</i> .
<i>Modification du code PIN</i>	Utilisez les touches de navigation haut-bas et « OK » pour sélectionner : <i>Modification du code PIN</i>
	Saisissez le code PIN actuel.
	Saisissez le nouveau code PIN.
	Confirmez le nouveau code PIN.
 ou <i>Sauvegarder</i>	Enregistrez le réglage.
	Terminez les réglages.

3.16 Verrouillage/déverrouillage de votre téléphone de bureau

Activer le verrouillage du téléphone.



Le téléphone est en mode inactif :

<i>Menu</i>	Appuyez sur la touche programmable menu pour accéder au menu principal.
<i>Réglages de base</i>	Utilisez les touches de navigation haut-bas et « OK » pour sélectionner : <i>Réglages de base</i> .
<i>Verrouil tél.</i>	Utilisez les touches de navigation haut-bas et « OK » pour sélectionner : <i>Verrouil tél.</i>
<i>Basculer</i> OU 	Activez l'option : <i>Activ. verr.</i>
	Terminez les réglages.

Pour verrouiller/déverrouiller votre téléphone de bureau, vous pouvez également créer une touche programmable : *Verrouillage téléphone*.

- *Étiquette* : saisissez l'étiquette de la touche qui s'affichera sur la page d'accueil.

3.16.1 Verrouillage de votre téléphone de bureau

	Appuyez sur la touche programmable de verrouillage/déverrouillage.
<i>OK</i> / 	Validez votre choix. Votre téléphone est verrouillé.

Vous ne pouvez appeler que les numéros d'urgence lorsque le téléphone est verrouillé (3 numéros au maximum, configurés par l'administrateur).





3.16.2 Déverrouillage de votre téléphone de bureau



Déverrouillez votre téléphone de bureau. Un code PIN est requis pour déverrouiller le téléphone de bureau (le code PIN par défaut est 0000).

3.16.3 Activation ou désactivation du verrouillage automatique du clavier

Le téléphone est en mode inactif :

<i>Menu</i>	Appuyez sur la touche programmable menu pour accéder au menu principal.
<i>Réglages de base</i>	Utilisez les touches de navigation haut-bas et « OK » pour sélectionner : <i>Réglages de base</i> .
<i>Verrouil tél.</i>	Utilisez les touches de navigation haut-bas et « OK » pour sélectionner : <i>Verrouil tél.</i>
<i>Basculer</i> ou 	Activez l'option : <i>Activ verrouil auto</i> .
	Saisissez le délai d'inactivité avant d'activer le verrou (en secondes).
 ou <i>Sauvegarder</i>	Validez votre choix.
	Terminez les réglages.

3.17 Pendant une conversation

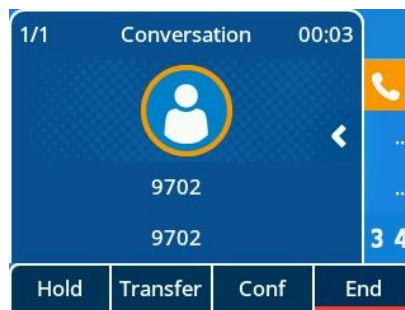





Voici les actions disponibles pendant une conversation :

<i>Fin</i>	Pour mettre fin à l'appel.
<i>Mettre en garde</i>	Pour mettre l'appel en attente.
<i>Transfert</i>	Pour transférer l'appel.
<i>Reprise</i>	Pour reprendre un appel (en attente, sous silence).
<i>Nouveau</i>	Effectuez un deuxième appel alors que le premier est mis en attente.
<i>Basculer</i>	Pour basculer entre plusieurs appels.
<i>Conf</i>	Pour établir une conférence téléphonique.
<i>Fin conf.</i>	Pour terminer la conférence avec tous les participants.

3.18 Effectuer un deuxième appel pendant une conversation





Pendant une conversation :

<i>Mettre en garde</i>	Votre premier appel est mis en attente.
<i>Nouveau</i>	Le composeur et le journal des appels sont affichés.
Utilisez l'une des méthodes suivantes :	
	Saisissez le numéro.
	Sélectionnez un contact dans le journal des appels.
<i>Annuaire</i> →  ou <i>Appel</i>	Sélectionnez un contact de l'annuaire local.
<Abc> →  ou <i>Appel</i>	Appelez votre contact en utilisant la fonction de composition par nom.
	Sélectionnez la fonction Rappel.

3.19 Répondre à un deuxième appel pendant une conversation

Au cours d'une conversation, une autre personne essaie de vous appeler. Vous êtes averti(e) par 3 bips. Les informations concernant le deuxième appel s'affichent sur l'écran. La touche du compte SIP se met à clignoter en bleu.

Utilisez l'une des méthodes suivantes :

	Appuyez sur la touche de ligne clignotante associée au compte SIP qui reçoit l'appel.
<i>Répondre</i> ou 	Prenez l'appel à l'aide du casque s'il est connecté, ou en mode mains libres.
 ou <i>Rej. l'appel</i>	Pour dévier l'appel vers votre messagerie vocale.
<i>Touche silence</i>	Pour couper la sonnerie (l'appel est toujours entrant, mais le téléphone ne sonne plus).
<i>Renvoi</i>	<p>Pour transférer l'appel vers un autre contact.</p> <p>Utilisez l'une des options suivantes :</p> <ul style="list-style-type: none"> ○ À l'aide des touches de navigation haut-bas (si nécessaire), trouvez le contact que vous voulez appeler. ○ Saisissez le numéro ou le nom du contact vers lequel vous souhaitez transférer l'appel. <p> Transférez l'appel vers le contact sélectionné.</p>

Si le deuxième appel vous revient, vous pouvez toujours le transférer.

3.20 Annulation du deuxième appel et reprise du premier appel

Vous êtes en conversation avec le deuxième contact et le premier est en attente.

Utilisez l'une des méthodes suivantes :

	Vous ou le deuxième contact raccrochez.
<i>Fin</i>	Appuyez sur la touche logicielle portant l'étiquette suivante : <i>Fin</i> .
Reprenez l'appel en attente :	
<i>Reprise</i>	Appuyez sur la touche logicielle portant l'étiquette suivante : <i>Reprise</i> . Vous avez repris l'appel de votre premier contact.

3.21 Mettre un appel en attente

Au cours d'une conversation, vous souhaitez mettre l'appel en attente et le reprendre plus tard sur le même téléphone.



Pour placer l'appel en attente :

Utilisez l'une des méthodes suivantes :

	Appuyez sur la touche de mise en attente.
<i>Mettre en garde</i>	Appuyez sur la touche logicielle portant l'étiquette suivante : <i>Mettre en garde</i> .

Reprenez l'appel que vous avez mis en attente.



Utilisez l'une des méthodes suivantes :

	Appuyez sur la touche de mise en attente.
<i>Reprise</i>	Appuyez sur la touche logicielle portant l'étiquette suivante : <i>Reprise</i>
	Appuyez sur la touche de compte défini pour la mise en attente.

3.22 Basculer entre plusieurs appels

Au cours d'une conversation, le deuxième appel est en attente.

Utilisez l'une des méthodes suivantes :

<i>Basculer</i>	Appuyez sur la touche logicielle portant l'étiquette suivante : <i>Basculer</i> .
	Appuyez sur la touche de mise en attente.
	Appuyez sur la touche de compte défini pour la mise en attente.

» Vous pouvez parler avec le premier contact et le deuxième est mis en attente.

3.23 Transfert d'un appel

3.23.1 Transfert d'un appel vers un autre contact en attente

Au cours d'une conversation, le deuxième appel est en attente.

Utilisez l'une des méthodes suivantes :

	Appuyez sur la touche de transfert. » Les deux contacts sont connectés.
<i>Transfert</i>	Appuyez sur la touche logicielle portant l'étiquette suivante : <i>Transfert</i> Les deux contacts sont connectés.

3.23.2 Transfert d'appel vers un autre contact

Pendant une conversation :

Utilisez l'une des méthodes suivantes :

	Appuyez sur la touche Transfert. » L'appel actuel est mis en attente.
<i>Transfert</i>	Appuyez sur la touche logicielle portant l'étiquette suivante : <i>Transfert</i> » Le premier appel est mis en attente.

<i>Nouveau-></i>  ou <i>Appel</i>	Appelez un nouveau contact à l'aide du composeur ou par nom à partir du journal des appels ou de l'annuaire. Le contact répond.
--	--

Utilisez l'une des méthodes suivantes :

	Appuyez sur la touche de transfert. » Les deux contacts sont connectés.
<i>Transfert</i>	Appuyez sur la touche logicielle portant l'étiquette suivante : <i>Transfert</i> » Les deux contacts sont connectés.



Le transfert entre deux appels extérieurs dépend du pays concerné et de la configuration du serveur.

3.23.3 Transfert à l'aveugle

Vous pouvez également immédiatement transférer votre appel, sans avoir à attendre que votre contact réponde.

Pendant une conversation :

Utilisez l'une des méthodes suivantes :

	Appuyez sur la touche Transfert. » L'appel actuel est mis en attente.
<i>Transfert</i>	Appuyez sur la touche logicielle portant l'étiquette suivante : <i>Transfert</i> » Le premier appel est mis en attente.
<i>Nouveau -></i>  ou <i>Appel</i>	Appelez un nouveau contact à l'aide du composeur ou par nom à partir du journal des appels ou de l'annuaire.
<i>Transfert à l'aveugle</i>	Avant que votre contact réponde, sélectionnez Transfert à l'aveugle » Les deux contacts sont connectés.

Le transfert entre deux appels extérieurs dépend du pays concerné et de la configuration du serveur.

3.24 Conférence à trois

Au cours d'une conversation, le deuxième appel est en attente.

Utilisez l'une des méthodes suivantes :

	Appuyez sur la touche Conf. » Vous êtes en mode conférence.
<i>Conf</i>	Appuyez sur la touche logicielle portant l'étiquette suivante : <i>Conf</i> » Vous êtes en mode conférence.

3.24.1 Fin conf.

Vous êtes en mode conférence.

Utilisez l'une des options suivantes :

	Appuyez sur la touche Raccrocher. » La conférence prend fin.
<i>Fin conf.</i>	Appuyez sur la touche logicielle portant l'étiquette suivante : <i>Fin conf.</i> » La conférence prend fin.

3.24.2 Laisser vos deux contacts en conversation après la conférence

Vous êtes en mode conférence.



Utilisez l'une des options suivantes :

	<p>Appuyez sur la touche de transfert. » Les deux participants poursuivent l'appel.</p>
<p><i>Transfert</i></p>	<p>Appuyez sur la touche logicielle portant l'étiquette suivante : <i>Transfert</i> » Les deux participants poursuivent l'appel.</p>

3.25 Conférence à cinq

Vous êtes en conférence téléphonique à trois.

Utilisez l'une des méthodes suivantes :

	<p>Appuyez sur la touche de mise en attente.</p>
<p><i>Mettre en garde</i></p>	<p>Appuyez sur la touche logicielle portant l'étiquette suivante : <i>Mettre en garde</i>.</p>
<p><i>Nouveau-></i>  ou <i>Appel</i></p>	<p>Appelez un nouveau participant à l'aide du composeur ou de la composition par nom à partir du journal des appels ou de l'annuaire. Vous êtes en conversation avec le nouveau participant.</p>
<p><i>Joindre</i></p>	<p>Le nouveau participant se joint à la conférence téléphonique.</p>

Lorsque le nombre maximal de participants est atteint, vous ne pouvez plus effectuer de nouvel appel pour ajouter un nouveau participant.

3.25.1 Fin conf.

Vous êtes en mode conférence.





Utilisez l'une des méthodes suivantes :

	<p>Appuyez sur la touche Raccrocher. » La conférence prend fin.</p>
<p><i>Fin conf.</i></p>	<p>Appuyez sur la touche logicielle portant l'étiquette suivante : <i>Fin conf.</i> » la conférence prend fin.</p>

Si vous êtes un participant (vous n'avez pas lancé la conférence téléphonique), vous pouvez quitter la conférence en appuyant sur la touche Raccrocher.





3.26 Masquer votre numéro de téléphone

Vous pouvez choisir de cacher votre identité lorsque vous effectuez un appel.

	Le téléphone est en mode inactif :
<i>Menu</i>	Appuyez sur la touche programmable menu pour accéder au menu principal.
<i>Caractéristiques</i>	Utilisez les touches de navigation haut-bas et « OK » pour sélectionner : <i>Caractéristiques</i> .
<i>Anonyme</i>	Utilisez les touches de navigation haut-bas et « OK » pour sélectionner : <i>Anonyme</i>
	Sélectionnez le compte SIP dont le numéro de téléphone sera masqué.
Basculer ou 	Activez l'option <i>Anonyme</i> , puis insérez le code de fonction pris en charge par le serveur correspondant.
 ou <i>Sauvegarder</i>	Validez votre choix.
	Terminez les réglages.

3.27 Refuser les appels anonymes



Le téléphone est en mode inactif :

<i>Menu</i>	Appuyez sur la touche programmable menu pour accéder au menu principal.
<i>Caractéristiques</i>	Utilisez les touches de navigation haut-bas et « OK » pour sélectionner : <i>Caractéristiques</i> .
<i>Refus appel anonyme</i>	Utilisez les touches de navigation haut-bas et « OK » pour sélectionner : <i>Refus appel anonyme</i> .
	Sélectionnez le compte SIP correspondant.
Basculer ou 	Activez l'option : <i>Refus appel anonyme</i> , puis insérez le code de fonction pris en charge par le serveur correspondant.
 ou <i>Sauvegarder</i>	Validez votre choix.
	Terminez les réglages.

3.28 Ne pas déranger (NPD)

Vous pouvez rendre votre téléphone temporairement indisponible pour tous les appels.

Le téléphone est en mode inactif :



<i>Menu</i>	Appuyez sur la touche programmable menu pour accéder au menu principal.
<i>Caractéristiques</i>	Utilisez les touches de navigation haut-bas et « OK » pour sélectionner : <i>Caractéristiques</i> .
<i>NPD</i>	Utilisez les touches de navigation haut-bas et « OK » pour sélectionner : <i>NPD</i> .
Basculer ou 	Activez l'option NPD.
 ou <i>Sauvegarder</i>	Validez votre choix.
	Terminez les réglages.

Pour désactiver la fonction NPD, suivez la même procédure. Vous pouvez également programmer une touche sur la page d'accueil pour accéder directement à cette fonction.

3.29 Renvoi d'appel

Lorsque vous êtes absent ou déjà en communication, vous pouvez renvoyer tous les appels vers un numéro défini. Vous pouvez également programmer une touche pour activer la fonction Renvoi d'appel.

Le téléphone est en mode inactif :

<i>Menu</i>	Appuyez sur la touche programmable menu pour accéder au menu principal.
<i>Caractéristiques</i>	Utilisez les touches de navigation haut-bas et « OK » pour sélectionner : <i>Caractéristiques</i> .
<i>Renvoi d'appel</i>	Utilisez les touches de navigation haut-bas et « OK » pour sélectionner : Renvoi d'appel.
Sélectionnez le type de renvoi d'appel.	
<i>Toujours renvoyer</i>	Tous vos appels sont immédiatement renvoyés au numéro défini.
<i>Renvoi sur occupation</i>	Tous vos appels sont renvoyés vers un numéro défini lorsque vous êtes déjà en ligne.
<i>Renvoi si aucune réponse</i>	Tous vos appels sont renvoyés vers un numéro défini lorsque vous ne pouvez pas répondre.
Basculer ou 	Activez la fonction Renvoi d'appel.
<i>Transfert</i>	Saisissez le numéro.
 ou Sauvegarder	Validez votre choix.



Terminez les réglages.



3.30 Annulation du renvoi d'appel

Le téléphone est en mode inactif :

<i>Menu</i>	Appuyez sur la touche programmable menu pour accéder au menu principal.
<i>Caractéristiques</i>	Utilisez les touches de navigation haut-bas et « OK » pour sélectionner : <i>Caractéristiques</i> .
<i>Renvoi d'appel</i>	Utilisez les touches de navigation haut-bas et « OK » pour sélectionner : Renvoi d'appel.

Sélectionnez le type de renvoi d'appel à annuler



<i>Toujours renvoyer</i>	Tous vos appels sont immédiatement renvoyés au numéro défini.
<i>Renvoi sur occupation</i>	Tous vos appels sont renvoyés vers un numéro défini lorsque vous êtes déjà en ligne.
<i>Renvoi si aucune réponse</i>	Tous vos appels sont renvoyés vers un numéro défini lorsque vous ne pouvez pas répondre.

Basculer ou 	Désactivez la fonction Renvoi d'appel.
 ou <i>Sauvegarder</i>	Validez votre choix.
	Terminez les réglages.

3.31 Écoute de vos messages vocaux

Cette fonctionnalité dépend de la configuration du central téléphonique privé (PBX). Si nécessaire, contactez votre administrateur système.

La touche message clignote lorsque vous avez reçu un nouveau message vocal ou si vous avez manqué des appels.



	Appuyez sur la touche message. Le nombre de messages vocaux reçus ou d'appels manqués s'affiche à l'écran.
X nouveau(x) message(s) vocal(aux)	Utilisez les touches de navigation haut-bas et la touche « OK » pour accéder à la boîte vocale.
	Le nombre de nouveaux messages vocaux s'affiche pour chaque compte enregistré. Pour modifier un contact.
 ou <i>Entrée</i>	Appelez votre boîte vocale. Suivez le guide vocal pour écouter vos messages vocaux à partir du serveur de messagerie.

Vous pouvez utiliser le menu pour accéder à votre boîte vocale : *Menu* → *Messagerie vocale* → *Afficher messages vocaux*.

3.32 Définir un numéro de téléassistance

S'il est configuré, le numéro de téléassistance est composé immédiatement ou après un délai lorsque vous décrochez le combiné, vous appuyez sur la touche mains libres ou la touche casque.

Reportez-vous aux conditions requises suivantes pour configurer un numéro de téléassistance :

Le téléphone est en mode inactif :	
Menu	Appuyez sur la touche programmable menu pour accéder au menu principal.
<i>Caractéristiques</i>	Utilisez les touches de navigation haut-bas et « OK » pour sélectionner : <i>Caractéristiques</i> .
<i>Hotline</i>	Utilisez les touches de navigation haut-bas et « OK » pour sélectionner : <i>Hotline</i> .
<i>Numéro</i>	Saisissez un numéro de téléassistance.
<i>Délai</i>	Saisissez le délai en secondes avant de composer le numéro de téléassistance. Le numéro de téléassistance est composé immédiatement si le délai n'est pas configuré.
Basculer ou 	Activez la fonction de téléassistance.
 ou <i>Sauvegarder</i>	Validez votre choix.
	Terminez les réglages.

Suivez la même procédure pour désactiver la fonction de téléassistance. Cette fonction peut être configurée sur la page de gestion Web.

4 Optimisation de l'utilisation de votre téléphone de bureau

Votre téléphone de bureau est conçu pour évoluer avec son environnement. Il peut faire bien plus que simplement établir une communication entre des personnes ou vous aider à rester en communication avec vos contacts et entreprises.

Ce chapitre décrit quelques cas d'utilisation de votre téléphone de bureau.

4.1 Configuration de votre téléphone de bureau pour le télétravail

Votre téléphone IP peut être utilisé pour le télétravail (VPN) à l'aide d'une connexion sécurisée (chiffrée).

Un réseau privé virtuel (VPN) est une technologie qui permet à un appareil de créer une connexion tunnel vers un serveur et de s'intégrer au réseau de l'entreprise (réseau du serveur VPN). Les tunnels VPN sont sécurisés par le client OpenVPN pour téléphone avec authentification, identifiants et certificats TLS.

Pour établir une connexion VPN, assurez-vous que vous disposez des informations de connexion suivantes en les demandant à votre fournisseur d'hébergement :

- Paramètres de connexion : adresse, port et protocole du serveur.
- Fichier de certification racine CA (.crt).
- Fichier de certification client (.crt).
- Fichier de clé client (.key).

La connexion VPN doit être configurée, activée et désactivée sur la page de gestion Web.

- Ouvrez la page de gestion Web.
Lorsque le téléphone de bureau est connecté au réseau, votre administrateur peut accéder à la page de gestion Web à l'aide d'un navigateur Web en saisissant l'adresse IP de votre téléphone de bureau. Le mot de passe administrateur du téléphone est requis.

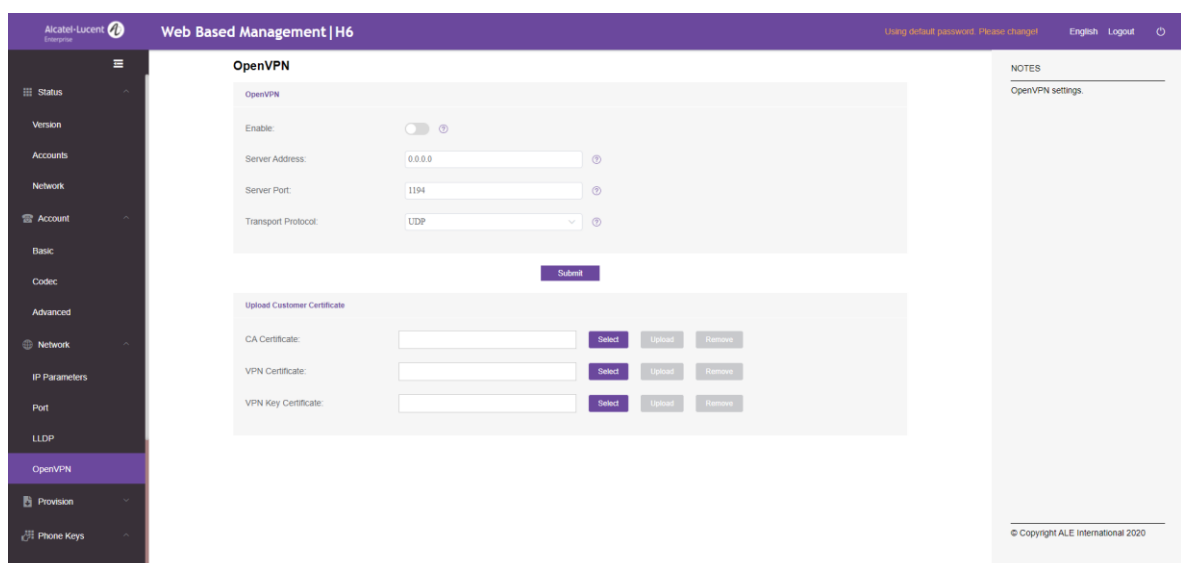

- Dans le volet de navigation de gauche, sélectionnez OpenVPN.
- Sur la page OpenVPN, saisissez les informations requises (adresse, port et protocole du serveur VPN).

- Chargement des fichiers de sécurité : cliquez sur le bouton Sélection pour sélectionner les fichiers de sécurité (fichier de certification racine CA, fichier de certification client et fichier de clé client), puis cliquez sur le bouton Charger pour les charger.
- Activez le VPN.
- Cliquez sur Envoyer.
- Le téléphone de bureau redémarre.

La connexion sera établie à chaque redémarrage du système jusqu'à ce que vous désactiviez manuellement le VPN.

Désactivation du VPN :

- Ouvrez la page de gestion Web.
- Dans le volet de navigation de gauche, sélectionnez OpenVPN.
- Désactivez le VPN.
- Cliquez sur Envoyer.
- Le téléphone de bureau redémarre.

4.2 Connexion de votre téléphone de bureau H6 au Wi-Fi

Vous pouvez connecter votre téléphone de bureau au réseau sans fil de votre société ou de votre domicile. Il suffit de brancher une carte réseau sans fil USB dans le connecteur USB-A de votre téléphone de bureau H6 : Pour connaître les types de cartes pris en charge, veuillez vous référer au site Internet d'Alcatel-Lucent Enterprise ou contacter votre administrateur. Le réseau sans fil peut utiliser les bandes 2,4 GHz et 5 GHz, mais nous recommandons d'utiliser un réseau Wi-Fi 5 GHz pour assurer une qualité audio optimale. Le téléphone de bureau sélectionnera automatiquement le réseau ayant le meilleur signal radio. Une icône spécifique s'affiche dans la barre d'état lorsque votre téléphone de bureau est connecté à un point d'accès Wi-Fi : .

4.2.1 Configuration du réseau sans fil

Vous pouvez configurer manuellement votre téléphone de bureau pour le connecter au point d'accès Wi-Fi (SSID) sélectionné. Ce paragraphe vous fournit des informations utiles pour connecter votre bureau téléphone à votre réseau Wi-Fi personnel pour le télétravail ou pour vérifier la configuration Wi-Fi du téléphone. Avant de configurer votre téléphone, vous devez connaître le nom et la clé de sécurité (mot de passe) du réseau du point d'accès Wi-Fi.

Branchez l'adaptateur Wi-Fi dans le connecteur USB-A du téléphone de bureau.

Allumez votre téléphone de bureau (alimenté par PoE ou adaptateur).

Le téléphone est en mode inactif.









Menu

Appuyez sur la touche programmable menu pour accéder au menu principal.

Réglages avancés

Utilisez les touches de navigation haut-bas et « OK » pour sélectionner : Réglages avancés.

Le mot de passe administrateur du téléphone est requis (le mot de passe par défaut est 123456).

<p><i>Wi-Fi</i></p>	<p>Tous les réseaux Wi-Fi (SSID) détectés sont répertoriés dans l'ordre en fonction de la puissance du signal (l'affichage des réseaux disponibles peut prendre quelques secondes).</p> <p>Utilisez les touches de navigation haut-bas pour parcourir la page.</p> <p> : cette icône, qui s'affiche à gauche du nom de réseau, représente la puissance du signal. Plus les ondes sont nombreuses, plus le signal est optimal. Lors de l'établissement de la connexion, cette icône s'affiche à droite du nom de réseau.</p> <p> : cette icône indique les SSID actuellement connectés.</p> <p> : cette icône indique les réseaux Wi-Fi déjà enregistrés dans le téléphone de bureau.</p>
<p> ou <i>Détails</i></p>	<p>Pour afficher toutes les informations sur le réseau sans fil correspondant, notamment le SSID (nom du réseau), le mode de chiffrement, le canal et la puissance du signal.</p>
<p><i>Connex.</i></p>	<p>Pour connecter le téléphone de bureau au réseau sans fil sélectionné.</p>
<p></p>	<p>Si le réseau sans fil n'est pas enregistré, saisissez la clé de sécurité (mot de passe) du réseau si nécessaire. Passez du clavier numérique au clavier téléphonique alphabétique à l'aide de la touche d'accès au clavier numérique.</p> <p> : cette icône s'affiche lors de l'établissement de la connexion (1 à 4 ondes).</p>
<p></p>	<p>Si la connexion réussit, une fenêtre contextuelle s'affiche sur votre téléphone.</p> <p>Une icône spécifique s'affiche dans la barre d'état lorsque votre téléphone de bureau est connecté à un point d'accès Wi-Fi : . Le nom du réseau et le mot de passe sont automatiquement enregistrés, le cas échéant.</p>

Pour repasser sur le réseau filaire, débranchez l'adaptateur réseau sans fil USB, connectez le câble réseau, puis redémarrez le téléphone de bureau.

4.2.2 Gestion des réseaux sans fil

Le gestionnaire Wi-Fi vous permet de gérer la configuration de tous les réseaux sans fil enregistrés sur votre téléphone de bureau. Si un réseau sans fil est disponible et enregistré sur votre téléphone de bureau, ce dernier se connecte automatiquement au réseau. Si plusieurs réseaux sont disponibles, le réseau ayant le meilleur signal sera sélectionné.

4.2.2.1 Ouverture du gestionnaire Wi-Fi

Le téléphone est en mode inactif.

<p><i>Menu</i></p>	<p>Appuyez sur la touche programmable menu pour accéder au menu principal.</p>
<p><i>Réglages avancés</i></p>	<p>Utilisez les touches de navigation haut-bas et « OK » pour sélectionner : Réglages avancés.</p> <p>Le mot de passe administrateur du téléphone est requis.</p> <p>Confirmez.</p>

Wi-Fi

Utilisez les touches de navigation haut-bas et « OK » pour sélectionner :
Gestionnaire Wi-Fi.

1. Déplacez-vous dans le menu Wi-Fi à l'aide des touches de navigation haut-bas pour afficher la liste des réseaux sans fil.



2. Une fois le curseur sur le réseau sans fil sélectionné, appuyez sur la touche **Détails** pour afficher les informations détaillées sur le réseau, notamment le nom du réseau (SSID), le mode de chiffrement et le canal de signalisation.

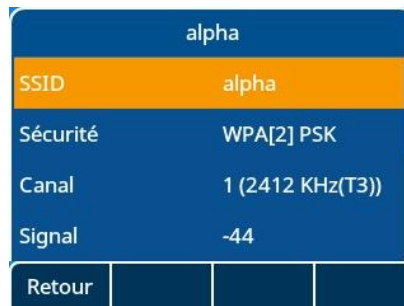



4.2.2.2 Ajout d'un réseau sans fil

Ouvrez le gestionnaire Wi-Fi.

<i>Ajout</i>	Saisissez le nom du réseau (SSID), le mode de chiffrement et le mot de passe du nouveau réseau sans fil. Passez du clavier numérique au clavier téléphonique alphabétique à l'aide de la touche d'accès au clavier numérique.
<i>Sécurité</i>	Sélectionnez un mode de chiffrement sans fil et saisissez le mot de passe défini.
<i>Sauvegarder</i>	Enregistrez le réseau sans fil.

4.2.2.3 Modification d'un réseau sans fil enregistré

Ouvrez le gestionnaire Wi-Fi.

	Sélectionnez le réseau sans fil enregistré que vous voulez modifier à l'aide des touches de navigation haut-bas.
 ou <i>Modifier</i>	Modifiez le nom du réseau (SSID), le mode de chiffrement et le mot de passe du réseau sans fil. Passez du clavier numérique au clavier téléphonique alphabétique à l'aide de la touche d'accès au clavier numérique.
<i>Sauvegarder</i>	Enregistrez le réseau sans fil.

4.2.2.4 Suppression d'un réseau sans fil enregistré

Ouvrez le gestionnaire Wi-Fi.



Sélectionnez un réseau sans fil enregistré que vous voulez supprimer à l'aide des touches de navigation haut-bas.

Ret. arr.

Supprimez le réseau sans fil sélectionné.

4.3 Bureau partagé

Cette fonction vous permet d'utiliser n'importe quel téléphone de bureau SIP compatible dans votre entreprise avec votre propre numéro de téléphone. Lorsque vous activez votre compte sur un téléphone de bureau, vous récupérez toute la configuration de votre téléphone : annuaire local, historique (un serveur de prise en charge est requis). Après le redémarrage, le téléphone restaure sa configuration initiale.

Nous recommandons d'activer un seul numéro de téléphone à la fois afin de s'assurer que tous les appels entrants sont reçus sur le même téléphone.

Cette fonction doit être activée par l'administrateur du téléphone de bureau.

Avant d'utiliser cette fonction, vous devez programmer une touche de fonction sur le téléphone de bureau : *Bureau partagé*.

4.3.1 Connexion au bureau partagé

Lorsque vous démarrez la fonction de partage de bureau, toutes les configurations d'utilisateur sur le téléphone de bureau sont effacées.



Sélectionnez la touche de partage de bureau programmée.

OK

Confirmez que toutes les configurations d'utilisateur actuelles seront effacées.



Saisissez le numéro de téléphone et le mot de passe de votre compte SIP.



OK OU
Sauvegarder

Confirmez.

Le téléphone de bureau charge automatiquement la configuration du compte SIP.

Vous pouvez utiliser le téléphone de bureau avec votre propre compte.

4.3.2 Déconnexion du bureau partagé

Lorsque vous voulez quitter le bureau et retrouver l'état initial du téléphone de bureau, vous devez vous déconnecter et redémarrer le téléphone.



5 Personnalisation de votre téléphone de bureau

5.1 Réglage des caractéristiques audio

Vous pouvez également configurer les fonctions décrites dans ce paragraphe sur la page de gestion Web.

5.1.1 Sélection de la sonnerie

Lorsque le téléphone de bureau est dans l'état inactif :





<i>Menu</i>	Appuyez sur la touche programmable menu pour accéder au menu principal.
<i>Réglages de base</i>	Utilisez les touches de navigation haut-bas et « OK » pour sélectionner : <i>Réglages de base</i> .
<i>Son</i>	Utilisez les touches de navigation haut-bas et « OK » pour sélectionner : <i>Son</i> .
<i>Sonnerie</i>	Utilisez les touches de navigation haut-bas et « OK » pour sélectionner : <i>Sonnerie</i> .
<i>Mélodie int/ Mélodie ext</i>	Sélectionnez les mélodies pour les appels internes et externes : <i>Mélodie int/Mélodie ext</i> .
	Sélectionnez la mélodie de votre choix (16 mélodies intégrées au total).
 ou <i>Entrée</i>	Validez votre choix.
	Terminez la procédure.

5.1.2 Réglage du volume de sonnerie

Lorsque le téléphone de bureau est dans l'état inactif :



	Sélectionnez le volume de votre choix (10 niveaux au total).
---	--

5.1.3 Configuration du type de sonnerie

Lorsque le téléphone de bureau est dans l'état inactif :	
<i>Menu</i>	Appuyez sur la touche programmable menu pour accéder au menu principal.
<i>Réglages de base</i>	Utilisez les touches de navigation haut-bas et « OK » pour sélectionner : <i>Réglages de base</i> .
<i>Son</i>	Utilisez les touches de navigation haut-bas et « OK » pour sélectionner : <i>Son</i> .
<i>Sonnerie</i>	Utilisez les touches de navigation haut-bas et « OK » pour sélectionner : <i>Sonnerie</i> .
<i>Type sonnerie</i>	Utilisez les touches de navigation haut-bas et « OK » pour sélectionner : <i>Type sonnerie</i> .
<i>Basculer</i> ou 	<ul style="list-style-type: none"> • <i>Sonnerie normale</i> Une sonnerie normale indique un appel entrant. • <i>Son progressif</i> Une sonnerie progressive indique un appel entrant.
<i>Basculer</i> ou 	Activer ou désactiver le mode silence : <i>Mode silence</i> . Le téléphone de bureau ne sonne plus, mais le voyant lumineux se mettra à clignoter en continu pour indiquer un appel entrant.
 ou <i>Sauvegarder</i>	Validez votre choix.
	Terminez la procédure.

5.1.4 Configuration du type de bip

Lorsque le téléphone de bureau est dans l'état inactif :	
<i>Menu</i>	Appuyez sur la touche programmable menu pour accéder au menu principal.
<i>Réglages de base</i>	Utilisez les touches de navigation haut-bas et « OK » pour sélectionner : <i>Réglages de base</i> .
<i>Son</i>	Utilisez les touches de navigation haut-bas et « OK » pour sélectionner : <i>Son</i> .
<i>Sonnerie</i>	Utilisez les touches de navigation haut-bas et « OK » pour sélectionner : <i>Sonnerie</i> .
<i>Bip</i>	Utilisez les touches de navigation haut-bas et « OK » pour sélectionner : <i>Bip</i> .
<i>Basculer</i> ou 	<ul style="list-style-type: none"> • <i>0 bip</i> Une sonnerie normale indique un appel entrant. • <i>1 bip</i> Un bip suivi de la sonnerie indique un appel entrant. • <i>3 bips</i> Trois bips suivis de la sonnerie indiquent un appel entrant.



 ou <i>Sauvegarder</i>	Validez votre choix.
	Terminez la procédure.

5.1.5 Configuration du mode siège

Votre téléphone de bureau prend en charge le mode siège, qui est un autre type de sonnerie. Le mode siège permet à votre administrateur d'activer la sonnerie sur le haut-parleur, le casque ou les deux. Cette fonction peut être configurée sur la page de gestion Web.

5.2 Choix de la langue



Lorsque le téléphone de bureau est dans l'état inactif :

<i>Menu</i>	Appuyez sur la touche programmable menu pour accéder au menu principal.
<i>Réglages de base</i>	Utilisez les touches de navigation haut-bas et « OK » pour sélectionner : <i>Réglages de base</i> .
<i>Langues</i>	Utilisez les touches de navigation haut-bas et « OK » pour sélectionner : <i>Langues</i> .
<i>Basculer</i> ou 	Sélectionnez la langue de votre choix.
 ou <i>Sauvegarder</i>	Validez votre choix.
	Terminez la procédure.



5.3 Réglage de la luminosité du téléphone de bureau

Lorsque le téléphone de bureau est dans l'état inactif :



<i>Menu</i>	Appuyez sur la touche programmable menu pour accéder au menu principal.
<i>Réglages de base</i>	Utilisez les touches de navigation haut-bas et « OK » pour sélectionner : <i>Réglages de base</i> .
<i>Affichage</i>	Utilisez les touches de navigation haut-bas et « OK » pour sélectionner : <i>Affichage</i> .
<i>Rétroéclairage</i>	Utilisez les touches de navigation haut-bas et « OK » pour sélectionner : <i>Rétroéclairage</i> .
Réglez la luminosité à l'aide des touches de navigation gauche-droite.	
<i>Niveau actif</i>	Pour régler la luminosité du téléphone de bureau lorsqu'il est actif.
<i>Niveau inactif</i>	Pour régler la luminosité du téléphone de bureau lorsqu'il est inactif.
<i>Délai de rétroéclairage</i>	Pour régler la durée du rétroéclairage du téléphone de bureau.
<i>Basculer</i> ou 	Réglez la durée du rétroéclairage.

 ou <i>Sauvegarder</i>	Validez votre choix.
	Terminez la procédure.

5.4 Activation de l'économiseur d'écran et définition d'un temps d'attente



Lorsque le téléphone de bureau est dans l'état inactif :	
<i>Menu</i>	Appuyez sur la touche programmable menu pour accéder au menu principal.
<i>Réglages de base</i>	Utilisez les touches de navigation haut-bas et « OK » pour sélectionner : <i>Réglages de base</i> .
<i>Affichage</i>	Utilisez les touches de navigation haut-bas et « OK » pour sélectionner : <i>Affichage</i> .
<i>Économiseur d'écran</i>	Utilisez les touches de navigation haut-bas et « OK » pour sélectionner : <i>Économiseur d'écran</i> .
<i>Économiseur d'écran</i>	Activez l'économiseur d'écran et définissez le temps d'attente (à l'aide des touches de navigation gauche-droite).
<i>Temps d'attente</i>	Saisissez le temps d'attente en secondes avant que l'économiseur d'écran démarre.
 ou <i>Sauvegarder</i>	Validez votre choix.
	Terminez la procédure.

5.5 Configuration de l'image d'arrière-plan de votre téléphone de bureau H6

Lorsque le téléphone de bureau H6 est dans l'état inactif :	
<i>Menu</i>	Appuyez sur la touche programmable menu pour accéder au menu principal.
<i>Réglages de base</i>	Utilisez les touches de navigation haut-bas et « OK » pour sélectionner : <i>Réglages de base</i> .
<i>Affichage</i>	Utilisez les touches de navigation haut-bas et « OK » pour sélectionner : <i>Affichage</i> .
Définir l'arrière-plan	Sélectionnez une image d'arrière-plan pour la page d'accueil à l'aide des touches de navigation haut-bas et « OK ».
Image d'arrière-plan	L'image d'arrière-plan peut être configurée sur la page de gestion Web.
 ou <i>Sauvegarder</i>	Validez votre choix.
	Terminez la procédure.



5.6 Configuration du format de la page d'accueil

Lorsque le téléphone de bureau est dans l'état inactif :

<i>Menu</i>	Appuyez sur la touche programmable menu pour accéder au menu principal.
<i>Réglages de base</i>	Utilisez les touches de navigation haut-bas et « OK » pour sélectionner : <i>Réglages de base.</i>
<i>Affichage</i>	Utilisez les touches de navigation haut-bas et « OK » pour sélectionner : <i>Affichage.</i>
<i>Page d'accueil</i>	Sélectionnez un mode d'affichage de la page d'accueil à l'aide des touches de navigation gauche-droite ou de la touche Basculer.
 OU <i>Sauvegarder</i>	Validez votre choix.
	Terminez la procédure.

5.7 Définir le numéro de la boîte vocale



Lorsque le téléphone de bureau est dans l'état inactif :

<i>Menu</i>	Appuyez sur la touche programmable menu pour accéder au menu principal.
<i>Boîte vocale</i>	Utilisez les touches de navigation haut-bas et « OK » pour sélectionner : <i>Boîte vocale.</i>
<i>Définir n° boîte vocale</i>	Utilisez les touches de navigation haut-bas et « OK » pour sélectionner : <i>Définir n° boîte. vocale.</i>
	Saisissez le numéro de la boîte vocale du compte correspondant.
 OU <i>Sauvegarder</i>	Validez votre choix.
	Terminez la procédure.



5.8 Touches programmables

Selon le modèle de téléphone de bureau, vous pouvez programmer de 8 (pour le modèle H3P/H3G) à 12 touches (pour le modèle H6).

5.8.1 Création d'une touche programmable

	Appuyez longuement sur une touche programmable (à droite de l'écran).
 Basculer	Définissez le type de touche programmable. Selon le type de touche, remplissez les options.
 OU <i>Sauvegarder</i>	Enregistrez la touche programmable.

5.8.2 Suppression d'une touche programmable

	Appuyez longuement sur une touche programmable (à droite de l'écran).
 Basculer	Sélectionnez l'option <i>Indéfini</i> à l'aide des touches de navigation gauche-droite.
 ou <i>Sauvegarder</i>	Enregistrez pour supprimer la touche programmable.

5.8.3 Type de touches programmables pris en charge

- *Indéfini* : pour supprimer une touche programmable.
- *Compte* : touche de ligne.
 - *Compte* : sélectionnez le compte SIP correspondant.
 - *Étiquette* : saisissez l'étiquette de la touche de ligne qui s'affichera sur la page d'accueil.
- *Numérotation abrégée* : touche de numérotation abrégée (appel direct).
 - *Compte* : sélectionnez le compte SIP correspondant.
 - *Étiquette* : saisissez l'étiquette de la touche de composition abrégée, qui s'affichera sur la page d'accueil.
 - *Valeur* : saisissez le numéro que vous voulez composer immédiatement.
- *BLF (poste occupé)* : indique si un compte donné connecté au même système est occupé ou non. Utilisez la touche BLF pour effectuer un appel direct ou prendre un appel.
 - *Compte* : sélectionnez le compte SIP correspondant.
 - *Étiquette* : saisissez l'étiquette de la touche BLF qui s'affichera sur la page d'accueil.
 - *Valeur* : numéro du poste que l'utilisateur veut surveiller.
 - *Poste* : liste des postes que l'utilisateur veut surveiller.
- *Liste BLF* : listes des postes que l'utilisateur veut surveiller. La liste est définie par votre administrateur dans la page de gestion Web ou par un fichier de configuration.
 - *Compte* : sélectionnez un compte spécifique pour surveiller les postes de ce compte.
- *Attente* : pour placer l'appel actuel en attente.
 - *Étiquette* : saisissez l'étiquette de la touche Attente qui s'affichera sur la page d'accueil.
- *Transfert* : pour transférer l'appel actuel.
 - *Étiquette* : saisissez l'étiquette de la touche Transfert qui s'affichera sur la page d'accueil.
 - *Valeur* : le numéro à transférer.
- *Conférence* : fonction de conférence téléphonique.
 - *Étiquette* : saisissez l'étiquette de la touche Conf qui s'affichera sur la page d'accueil.
 - *Valeur* : le numéro de l'appelant qui veut démarrer la conférence téléphonique.
- *NPD : fonction Ne pas déranger*.
 - *Étiquette* : saisissez l'étiquette de la touche NPD qui s'affichera sur la page d'accueil.

- *Rappel* : pour rappeler le dernier numéro appelé.
 - *Étiquette* : saisissez l'étiquette de la touche Rappel qui s'affichera sur la page d'accueil.
- *Annuaire* : *annuaire local*.
 - *Étiquette* : saisissez l'étiquette de la touche Annuaire qui s'affichera sur la page d'accueil.
- *Renvoi* : *renvoi immédiat vers un numéro*.
 - *Étiquette* : saisissez l'étiquette de la touche Renvoi qui s'affichera sur la page d'accueil.
 - *Valeur* : saisissez le numéro de destination.
- *Boîte vocale* : pour se connecter à la messagerie vocale.
 - *Compte* : sélectionnez le compte SIP correspondant.
 - *Étiquette* : saisissez l'étiquette de la touche Boîte vocale qui s'affichera sur la page d'accueil.
 - *Valeur* : saisissez le préfixe de la boîte vocale.
- *Bureau partagé* : fonction de partage de bureau.
 - *Étiquette* : saisissez l'étiquette de la touche Bureau partagé qui s'affichera sur la page d'accueil.
- *Préfixe* : saisissez le préfixe prédéfini utilisé en début de la composition.
 - *Compte* : sélectionnez le compte SIP correspondant.
 - *Étiquette* : saisissez l'étiquette de la touche Préfixe qui s'affichera sur la page d'accueil.
 - *Valeur* : préfixe.
- *DTMF* : pour envoyer un chiffre DTMF prédéfini pendant une conversation.
 - *Étiquette* : saisissez l'étiquette de la touche DTMF qui s'affichera sur la page d'accueil.
 - *Valeur* : Code DTMF.
- *Interc. directe* : pour prendre l'appel.
 - *Compte* : sélectionnez le compte SIP correspondant.
 - *Étiquette* : saisissez l'étiquette de la touche Interc. directe qui s'affichera sur la page d'accueil.
 - *Valeur* : saisissez le code d'interception suivi du numéro de poste.
- *Interc. gpe* : pour prendre un appel collectif.
 - *Compte* : sélectionnez le compte SIP correspondant.
 - *Étiquette* : saisissez l'étiquette de la touche Interc. gpe qui s'affichera sur la page d'accueil.
 - *Valeur* : saisissez le code d'appel collectif suivi du numéro de poste.
- *Casque* : pour activer/désactiver le mode casque.
 - *Étiquette* : saisissez l'étiquette de la touche Casque qui s'affichera sur la page d'accueil.
- *Écoute de groupe* : pour activer/désactiver le mode d'écoute collective.
 - *Étiquette* : saisissez l'étiquette de la touche Écoute de groupe qui s'affichera sur la page d'accueil.
- *Interphone* : pour effectuer un appel vers un contact qui répondra automatiquement à l'appel.
 - *Compte* : sélectionnez le compte SIP correspondant.

- *Étiquette* : saisissez l'étiquette de la touche Interphone qui s'affichera sur la page d'accueil.
- *Valeur* : saisissez le numéro du contact à appeler.
- *Hub audio* : pour utiliser votre téléphone de bureau comme distributeur audio pour votre ordinateur.
 - *Étiquette* : saisissez l'étiquette de la touche Hub audio qui s'affichera sur la page d'accueil.
- *Navigateur XML* : pour afficher une page XML.
 - *Étiquette* : saisissez l'étiquette de la touche Navigateur XML qui s'affichera sur la page d'accueil.
 - *Valeur* : saisissez l'URL de la page XML.
- *Verrouil tél.* : verrouiller/déverrouiller le téléphone.
 - *Étiquette* : saisissez l'étiquette de la touche verrouillage du téléphone qui s'affichera sur la page d'accueil.
- *Enreg. USB* : pour enregistrer les conversations téléphoniques sur des disques USB.
 - *Étiquette* : saisissez l'étiquette de la touche qui s'affichera sur la page d'accueil.
 - Cette fonction est réservée aux téléphones de bureau H6.

Les touches programmables peuvent également être configurées par l'administrateur sur la page de gestion Web ou par un fichier de configuration.

Le comportement des voyants peut varier en fonction de la configuration du téléphone de bureau. Vous pouvez concevoir les types de touches programmables pour répondre aux exigences de différents centraux téléphoniques privés (PBX), par exemple, la distribution automatique d'appels (ACD) et les fonctions pour les hôtels. La configuration spéciale dépend des dispositions requises pour le PBX.

- Pour plus d'informations, contactez votre administrateur.

5.9 Interception directe

Si vous y êtes autorisé, vous pouvez répondre aux appels d'un compte spécifique auxquels personne ne répond sur votre propre téléphone.

Le serveur peut être configuré pour empêcher l'interception des appels sur certains téléphones.

Avant d'utiliser cette fonction, vous devez programmer une touche sur la page d'accueil pour la fonction suivante : *Interc. directe* ou *Interc. gpe*

- Si la sonnerie du téléphone est dans votre propre groupe de prise d'interception, sélectionnez la touche programmée : *Interc. gpe*.
- Si la sonnerie du téléphone n'est pas dans votre groupe d'interception, sélectionnez la touche programmée : *Interc. directe*

5.10 Activation du mode casque

Vous pouvez utiliser un casque avec votre téléphone de bureau. Si vous souhaitez que le casque ne sonne que lors de la réception d'un appel entrant, vous devez activer le mode casque.

Avant d'utiliser cette fonction, vous devez appuyer sur la touche casque pour activer la fonction correspondante. Lorsque la fonction est activée, le voyant lumineux du casque est allumé en bleu clair.

Lorsque le téléphone de bureau est dans l'état inactif :
Connectez le casque au téléphone de bureau.





Appuyez sur la touche *Casque*.

Cette icône s'affiche sur l'écran de votre téléphone de bureau : 

5.11 Réglage du format de l'heure et de la date

Lorsque le téléphone de bureau est dans l'état inactif :

<i>Menu</i>	Appuyez sur la touche programmable menu pour accéder au menu principal.
<i>Réglages de base</i>	Utilisez les touches de navigation haut-bas et « OK » pour sélectionner : <i>Réglages de base</i> .
<i>Date et heure</i>	Utilisez les touches de navigation haut-bas et « OK » pour sélectionner : <i>Date et heure</i> .
	<i>Date</i> : sélectionnez le format de la date à l'aide des touches de navigation gauche-droite. 6 formats de date sont disponibles : <i>AA-MM-JJ, AAAA/MM/JJ, AA/MM/JJ, AAAA MM JJ, AAAA-MM-JJ et MM JJ SS</i>
	<i>Heure</i> : sélectionnez le format de l'heure à l'aide des touches de navigation gauche-droite. Deux formats de l'heure sont disponibles : <i>Horloge 12 h ou Horloge 24 h</i> .
 ou <i>Sauvegarder</i>	Validez votre choix.

6 Contacter votre administrateur (assistance technique)

Si nécessaire, vous pouvez contacter votre administrateur.
Avant de contacter votre administrateur, vérifiez que vous disposez des informations requises notamment les codes et la version du logiciel de votre téléphone de bureau.

6.1 Code technique/Code date

Les codes sont indiqués sur la coque arrière. Cette étiquette est un exemple et ne représente pas celle qui est placée sur votre téléphone de bureau.

- 1 Code technique (code de commande)
Informations d'adresse MAC et code de date



6.2 Affichage de la version du logiciel et des réglages réseau (adresse IP)

La version du logiciel peut être consultée sur le téléphone par l'une des méthodes suivantes :

Lorsque le téléphone de bureau est dans l'état inactif :

Utilisez l'une des méthodes suivantes :



Pour afficher les adresses MAC et IP actuelles et la version du logiciel de votre téléphone de bureau.

Menu → État

Pour afficher les adresses MAC et IP actuelles et la version du logiciel de votre téléphone de bureau.

6.3 Accès à la configuration administrateur

6.3.1 Mot de passe par défaut

Le mot de passe par défaut qui permet d'accéder aux réglages avancés du téléphone de bureau est « 123456 ».

Le nom d'utilisateur et le mot de passe par défaut qui permettent d'accéder à la gestion Web sont « admin » et « 123456 ».

À la première connexion, le téléphone de bureau invitera l'utilisateur à modifier le mot de passe par défaut.

6.3.2 Réglages avancés

Lorsque le téléphone de bureau est dans l'état inactif :

<i>Menu</i>	Appuyez sur la touche programmable menu pour accéder au menu principal.
<i>Réglages avancés</i>	Utilisez les touches de navigation haut-bas et « OK » pour sélectionner : <i>Réglages avancés</i> .
<i><123></i>	Saisissez le mot de passe administrateur.
	Le menu Réglages avancés permet à l'administrateur de définir les comptes SIP, de configurer les réseaux sans fil, le déploiement automatique, de modifier le mot de passe et d'afficher les paramètres IP et les certificats. L'administrateur peut également restaurer les paramètres d'usine du téléphone de bureau à l'aide de ce menu.

6.3.3 Gestion Web (WBM)

La gestion Web offre à l'administrateur un moyen facile de configurer les paramètres de votre téléphone de bureau. Grâce à un service de gestion Web hébergé sur votre téléphone de bureau, l'administrateur est en mesure de le gérer et de le configurer.

Lorsque le téléphone de bureau est connecté au réseau, l'administrateur peut accéder à la gestion Web à l'aide d'un navigateur Internet en saisissant l'adresse IP de votre téléphone de bureau.

À partir de la gestion Web, votre administrateur peut configurer tous les comptes SIP du téléphone de bureau.

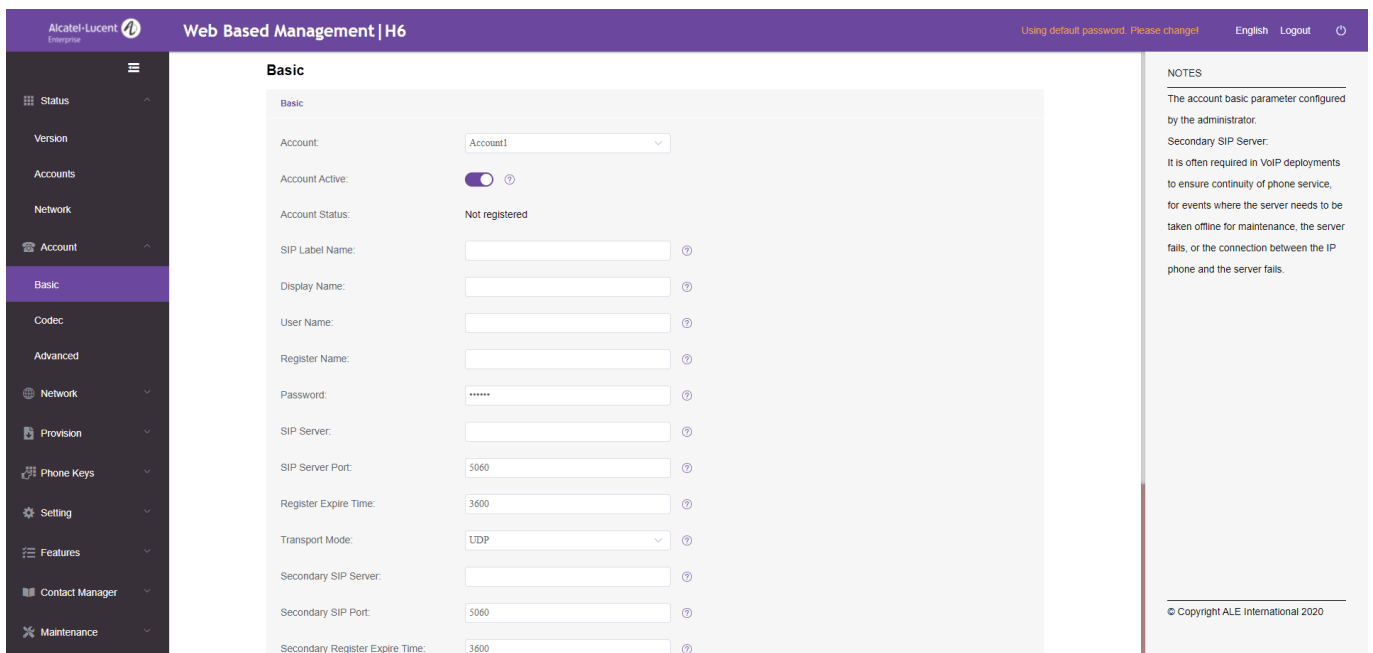

L'administrateur peut également définir les touches programmables et les touches programmables dynamiques affichées sur la page d'accueil.

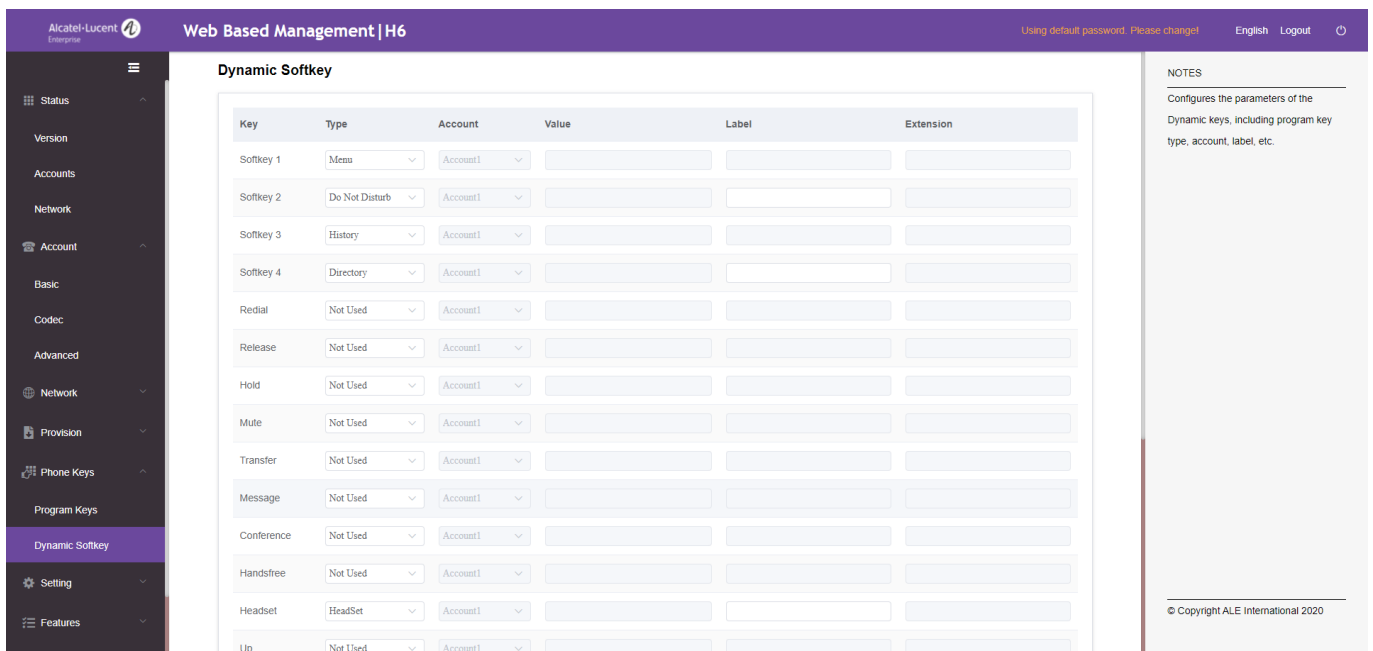

Tous les paramètres de configuration du téléphone de bureau peuvent être gérés sur page de gestion Web.

- Audio (sonnerie, tonalité d'appel...)
- Rétroéclairage, économiseur d'écran, verrouillage automatique
- Format de la date, format de l'heure
- Renvoi d'appel, ne pas déranger (NPD)
- Hotline
- Interphone
- Touches programmables

- Configuration réseau (DM, DNS, Ethernet, paramètres IP, LDAP...)
- Configuration VPN
- Image d'arrière-plan (H6)
- ...

7 Accessoires

Les accessoires pris en charge par ALE sont conçus pour fonctionner sans problème sur nos clients (téléphones matériels ou téléphones logiciels). La liste des accessoires présentée dans ce document n'est pas contractuelle et peut être modifiée sans préavis.

7.1 Casque

Vous pouvez utiliser un casque ALE RJ9 pour gérer les appels sur les modèles H3P, H3G et H6, ou un casque USB pour gérer les appels sur le modèle H6. Les casques USB non répertoriés peuvent ne pas fonctionner correctement si vous les connectez à votre téléphone. Pour de plus amples informations sur les casques, veuillez contacter votre administrateur ou visitez le site Internet d'Alcatel-Lucent Enterprise. Les casques suivants ont été soumis à des tests rigoureux et sont compatibles avec les modèles H3P, H3G et H6 :

Casque RJ9	CASQUE MONAURAL AH 11 GA d'Alcatel-Lucent Enterprise (RJ9)
	CASQUE BINAURAL AH 12 GA d'Alcatel-Lucent Enterprise (RJ9)
Casque USB	CASQUE MONAURAL AH 11 U d'Alcatel-Lucent Enterprise (USB-A)
	CASQUE BINAURAL AH 12 U d'Alcatel-Lucent Enterprise (USB-A)
	CASQUE MONAURAL AH 21 U PREMIUM d'Alcatel-Lucent Enterprise (USB-A)
	CASQUE BINAURAL AH 22 U PREMIUM d'Alcatel-Lucent Enterprise (USB-A)
	CASQUE BINAURAL AH 22 M PREMIUM d'Alcatel-Lucent Enterprise (USB-A)

7.2 Adaptateur USB Wi-Fi

Le téléphone de bureau H6 prend en charge actuellement l'adaptateur sans fil Tenda U3/U9. Pour de plus amples informations sur les adaptateurs sans fil, veuillez contacter votre administrateur ou visitez le site Internet d'Alcatel-Lucent Enterprise.

7.3 Montage mural

Pour monter votre téléphone au mur, vous devez installer une plaque murale standard que vous pourrez facilement trouver sur le marché. Suivez les instructions du fabricant pour installer la plaque murale sur le mur. Lorsque la plaque murale est fixée, vous pouvez préparer votre téléphone et le monter au mur. Le kit de fixation murale est vendu séparément (voir le chapitre relatif aux informations de commande) pour référence).

1 Fixez solidement le kit de montage à l'arrière du téléphone à l'aide des deux vis fournies.

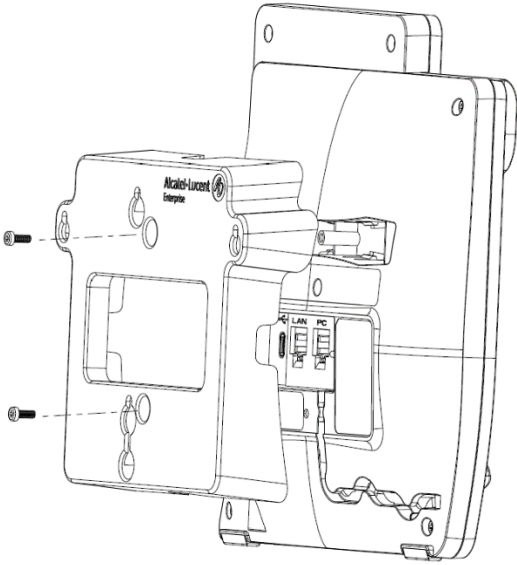

2 Accrochez le téléphone assemblé avec le kit de montage mural sur la plaque murale.

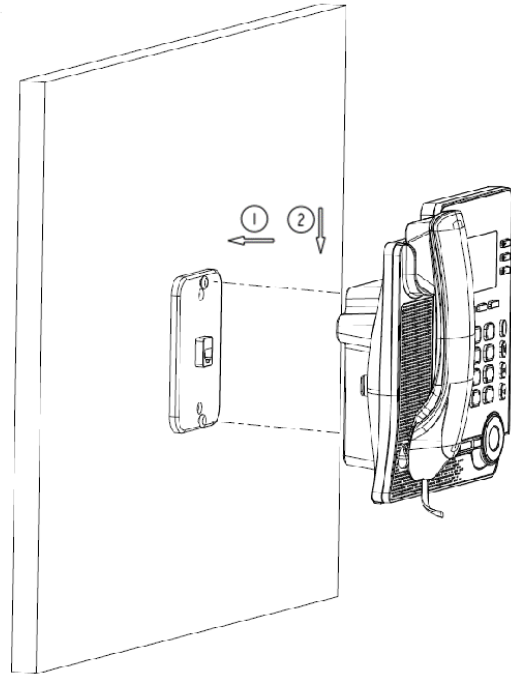

8 Caractéristiques techniques

	Téléphone de bureau H3P	Téléphone de bureau H3G	Téléphone de bureau H6
Largeur	214 mm	214 mm	214 mm
Longueur	191 mm	191 mm	191 mm
Hauteur	47 mm	47 mm	47 mm
Poids	795 g	795 g	805 g
Angle du pied d'appui	45°/50°	45°/50°	45°/50°
Couleur	Gris	Gris	Gris
Affichage	Écran monochrome 2,8 pouces rétroéclairé, 132 × 64 pixels	Écran monochrome 2,8 pouces rétroéclairé, 132 × 64 pixels	Écran couleur 2,8 pouces, 320 × 24 pixels
Touche de ligne	3	3	4
Interface du casque	RJ9	RJ9	RJ9/USB type A
Ports Ethernet	Deux ports Ethernet 100 Mbit/s	Deux ports Ethernet 1 000 Mbit/s	Deux ports Ethernet 1 000 Mbit/s
Alimentation par Ethernet (IEEE 802.3af)	Classe 1	Classe 1	Classe 2
Alimentation externe (accessoire)	5 V/2 A	5 V/2 A	5 V/2 A
Température de fonctionnement	-5 °C à +45 °C	-5 °C à 45 °C	-5 °C à 45 °C

9 Informations de commande

Téléphone de bureau H3P	3MK27010AA
Téléphone de bureau H3G	3MK27011AA
Téléphone de bureau H6	3MK27012AA
Kit de montage mural pour H3P/H3G/H6	3MK27015AA
Alimentation pour H3P/H3G/H6 (Europe)	3MK37001AA
Alimentation pour H3P/H3G/H6 (États-Unis)	3MK37001US
Alimentation pour H3P/H3G/H6 (Royaume-Uni)	3MK37001UK
Alimentation pour H3P/H3G/H6 (Australie)	3MK37001AU

10 Garantie et clauses

10.1 Instructions de sécurité

- Sans l'autorisation explicite de la partie responsable de la conformité, les utilisateurs n'ont pas le droit de faire fonctionner l'équipement et d'y apporter des changements ou des modifications.
- Maintenez une distance de sécurité entre votre stimulateur cardiaque ou défibrillateur implanté et le combiné qui comporte des éléments magnétiques d'au moins 4 cm.
- Afin de limiter les risques d'interférences, les personnes porteuses d'un stimulateur cardiaque doivent tenir le téléphone sans fil éloigné de leur équipement (distance minimale de 15 cm).
- Il est recommandé de suivre les procédures d'acceptation standard avant d'utiliser cet équipement dans les zones où la sécurité humaine est critique (hôpitaux, etc.).
- Le combiné comporte des éléments magnétiques qui peuvent attirer des objets métalliques tranchants. Pour éviter toute blessure, avant chaque utilisation, assurez-vous que des objets métalliques tranchants ne sont pas collés à l'écouteur et au microphone.
- Évitez d'utiliser les téléphones (autres que ceux de type sans fil) pendant un orage. Il peut y avoir un risque minime d'électrocution dû à la foudre.
- N'utilisez pas cet appareil dans des environnements qui présentent un risque d'explosion.
- Ne branchez pas ce téléphone sur une connexion du réseau numérique à intégration de services (RNIS) ou sur une connexion normale du réseau téléphonique public commuté (RTPC). Cela peut entraîner de graves dommages au téléphone.
- Ne laissez jamais votre téléphone de bureau entrer en contact avec de l'eau.
- Pour nettoyer votre téléphone, utilisez un chiffon doux et humide. N'utilisez jamais de solvants (trichloréthylène, acétone) qui pourraient endommager les pièces en plastique de votre téléphone de bureau. N'utilisez pas de nettoyants en aérosol.
- Téléphone de bureau H3P/H3G/H6 : ce produit est destiné à être alimenté, soit par le port Ethernet (LAN), soit par le port d'entrée CC par une unité d'alimentation à branchement direct certifiée approuvée en tant que source d'alimentation limitée (« FRECOM ») selon la norme CSA/UL/CEI 60950-1. L'unité d'alimentation doit avoir les caractéristiques électriques suivantes : tension nominale de 5 V CC et courant minimal de 2 A. Alimentation électrique autorisée : F12L20-050200SPAC
- Si vous êtes branché à une connexion PoE, n'utilisez pas d'alimentation électrique externe.
- Les appareils PoE (Power over Ethernet) qui fournissent ou reçoivent de l'énergie et leurs câbles connectés doivent tous être complètement gardés à l'intérieur.

Avis juridique ALE :

www.al-enterprise.com



Le nom et le logo Alcatel-Lucent sont des marques déposées de Nokia utilisées sous licence par ALE. Pour consulter les autres marques déposées utilisées par les sociétés affiliées d'ALE Holding, rendez-vous sur : www.al-enterprise.com/en/legal/trademarks-copyright.

Toutes les autres marques déposées appartiennent à leurs propriétaires respectifs. Les informations présentées sont susceptibles d'être modifiées sans préavis. Ni ALE Holding ni aucune de ses filiales n'assument de responsabilité pour les inexactitudes contenues dans le présent document.

© Copyright 2021 ALE International, ALE USA Inc. Tous droits réservés dans tous les pays.

Écran principal



Touches logicielles	4 touches logicielles situées sous l'écran permettent d'accéder aux fonctions, de configurer le téléphone ou de gérer les appels. Appuyez sur les touches logicielles situées sous l'écran pour accéder aux fonctions. Utilisez les touches de navigation haut-bas pour parcourir les menus et pour sélectionner une entrée ou une option.
Touches programmables	2 touches programmables (3 sur le modèle H6) situées à droite de l'écran permettent de personnaliser les différentes fonctions du téléphone de bureau. Appuyez sur la touche programmée pour exécuter la fonction programmée (p. ex. appeler des contacts). Appuyez longuement sur la touche programmée pour accéder à la configuration de la touche.
Touches de ligne	Les touches de ligne situées à droite de l'écran peuvent être associées à des comptes SIP (facultatif). Appuyez sur la touche de ligne associée à un compte SIP pour appeler ou répondre à un appel de ce compte.
Changement de page	Les boutons 1234 au bas de l'écran permettent de changer de page (4 pages au total). Parcourez les pages à l'aide des touches de navigation gauche-droite ou la touche programmée « 1234 ». Le numéro de la page affichée est mis en surbrillance.
Barre d'état	Affiche les informations d'état du téléphone de bureau notamment l'état du réseau et du téléphone de bureau dans la partie supérieure de l'écran.
Date et heure	Date, heure et barre d'état situées à gauche de l'écran.
	Touche OK : permet de valider vos choix lors de la programmation ou de la configuration (pression courte).
	Touche de navigation gauche-droite : permet de passer d'une page à l'autre ou de déplacer le curseur dans une zone de texte.
	Touche de navigation haut-bas : permet de sélectionner une option d'une liste.
Touche C	Touche Retour/Sortie : utilisez cette touche pour revenir à l'étape précédente.
REMARQUE	Les figures ci-dessus représentent respectivement les écrans des modèles H6 et H3P/H3G.

Écran de gestion des appels

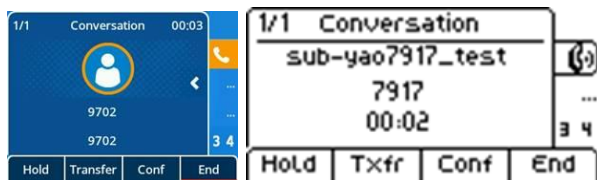









Touches logicielles	Les touches logicielles situées dans la partie inférieure de l'écran affichent les différentes fonctions disponibles selon l'état de l'appel. Appuyez sur la touche logicielle pour sélectionner la fonction correspondante.
Écran d'affichage des appels	Des informations sur les appels, notamment la durée, le numéro et le nom de l'appelant, sont affichées au milieu de l'écran.

Touches de fonction







Touche de réponse/rappel
Affiche la liste des numéros composés, permet d'accéder à la page de composition et de sélectionner le dernier numéro composé.

	Placer/reprendre un appel en attente
	Transfert un appel
	Démarrer une conférence téléphonique avec des contacts et ajouter des participants à une conférence téléphonique
	Couper la sonnerie Raccrocher Retourner à la page d'accueil
	Touche silence Pendant un appel, appuyez sur cette touche pour que votre interlocuteur ne vous entende pas. Lorsque la fonction est activée, la touche est allumée en rouge.
	Accéder à la boîte vocale La touche message clignote en rouge quand vous avez reçu un nouveau message vocal ou un appel manqué.
	Appuyez sur cette touche pour ouvrir le composeur (état inactif) en mode mains libres. Appuyez sur cette touche pour répondre à un appel en mode mains libres (mode inactif). La touche s'allume en bleu. Lorsqu'un appel est en cours, appuyez sur cette touche pour passer du mode mains libres au mode casque ou combiné. Raccrocher en mode mains libres.
	Diminuer le volume de la sonnerie (9 niveaux) en mode inactif ou lorsque vous recevez un appel entrant. Diminuer le volume du combiné, du haut-parleur ou du casque (7 niveaux) pendant une conversation.
	Augmenter le volume de la sonnerie (9 niveaux) en mode inactif ou lorsque vous recevez un appel entrant. Augmenter le volume du combiné, du haut-parleur ou du casque (7 niveaux) pendant une conversation.

Icône

Des icônes donnant des informations sur certaines configurations spécifiques du téléphone ou sur l'état des appels s'affichent dans la barre d'état supérieure de l'écran.

	Compte SIP (mode inactif). Une icône grisée ou barrée signifie que le compte SIP n'est pas enregistré (veuillez contacter votre administrateur). Touches de ligne
	Icône d'appel entrant
	Icône d'appel en cours
	Icône d'appel en attente





Clavier alphanumérique

Votre téléphone est équipé d'un clavier alphanumérique.

abc	Lorsque vous êtes dans une zone de texte, vous pouvez passer au clavier alphabétique à l'aide de cette touche.
123	Lorsque le clavier alphabétique est activé, appuyez sur cette touche pour passer au clavier numérique.

Saisir des caractères alphabétiques.

Les touches du pavé numérique comportent des lettres que vous pouvez afficher par des pressions successives. Le chiffre est le dernier caractère de la série. Certains caractères spéciaux peuvent être affichés par des pressions successives de la touche :

	% \$ / ~ & () [] = *
	@ #
	espace - _ 1
	+ . , ; : \ ? ! 0

Gestion des contacts

<i>Annua.</i>	Appuyez sur cette touche logicielle pour ouvrir la gestion des contacts.
<i>Ajout</i>	Créer un contact.
<i>Ret. arr.</i>	Supprimer le contact sélectionné.
<i>Plus</i>	Accéder à plus de fonctionnalités.
<i>Appel</i>	Appeler le contact sélectionné.
<i>Détails</i>	Ouvrez la fiche contact.
<i>Suppr tout</i>	Supprimer tous les contacts dans l'annuaire local.
<i>Aj.grp</i>	Ajouter un groupe.
<i>Entrée</i>	Lister tous les contacts dans le groupe sélectionné.
<i>Retour</i>	Retourner à la page d'accueil.





Fiche contact

<i>Annua.</i>	Appuyez sur cette touche logicielle pour ouvrir la gestion des contacts.
<i>Détails</i>	Ouvrez la fiche contact. Modifier un contact.
<i>Retour</i>	Retourner à la page d'accueil.





Gérer le journal des appels (historique)

<i>Historique</i>	Accéder au journal des appels.
<i>Ret. arr.</i>	Pour supprimer l'entrée sélectionnée. Notez qu'une seconde confirmation n'est pas demandée.
<i>Appel</i>	Appeler le contact sélectionné.
<i>Plus</i>	Accéder à plus de fonctionnalités.
 <i>ou Détails</i>	Ouvrir les informations sur le contact : nom, numéro, heure, compte SIP correspondant et durée de l'appel
<i>Suppr tout</i>	Supprimer l'ensemble du journal associé au contact sélectionné.
<i>AjoutListeContacts</i>	Ajout du contact à l'annuaire local. Si le contact existe déjà, la fiche contact sera mise à jour.
<i>Retour</i>	Retourner à la page d'accueil.

Effectuer un appel

	Sélectionnez le compte SIP à utiliser pour effectuer un appel. Une zone de numérotation et la liste des derniers numéros composés s'affichent.
	Saisissez le numéro.
<i>abc</i>	Appel par nom
<i>Historique</i>	Appel à partir du journal des appels
<i>Annua.</i>	Appel à partir de votre annuaire local
Utilisez l'une des méthodes suivantes :	
	Appuyez sur la touche Rappel. Appelez avec le dispositif actif : le combiné s'il est décroché, le casque s'il est connecté ou également en mode mains libres.
	Appuyez sur la touche OK pour démarrer l'appel. Appelez avec le dispositif actif : le combiné s'il est décroché, le casque s'il est connecté ou également en mode mains libres.
<i>Appel</i>	Appuyez sur la touche d'appel pour démarrer l'appel. Appelez avec le dispositif actif : le combiné s'il est décroché, le casque s'il est connecté ou également en mode mains libres.
<i># ou *</i>	Si elles sont définies dans les réglages du téléphone, vous pouvez utiliser ces touches pour démarrer l'appel (<i>Menu</i> → <i>Fonctions</i> → <i>Touche pour envoi</i>).



Réception d'un appel

	Décrocher le combiné pour prendre l'appel.
	Utiliser le casque pour prendre l'appel. Si votre casque n'a pas de touche décrocher/raccrocher, utilisez les touches du téléphone pour la commande ().
	Appuyez sur la touche haut-parleur/mains libres pour prendre l'appel en mode mains libres.
	Appuyez sur la touche de ligne qui clignote associée au compte SIP.
<i>Répondre</i> ou 	Prenez l'appel à l'aide du casque s'il est connecté, ou en mode mains libres.
 <i>ou Refuser</i>	Pour transférer l'appel à votre messagerie vocale.
<i>Renvoi</i>	Pour transférer l'appel vers un autre contact.

Pendant une conversation

<i>Fin</i>	Mettre fin à l'appel
<i>Mettre en garde</i>	Appel en attente
<i>Transfert</i>	Renvoi d'appel
<i>Reprise</i>	Reprendre un appel (en attente, en garde).
<i>Nouveau</i>	Effectuer un deuxième appel pendant une conversation.
<i>Basculer</i>	Pour basculer entre plusieurs appels.
<i>Conf</i>	Établir une conférence téléphonique à trois.
<i>Fin conf.</i>	Terminer la conférence avec tous les participants
	Couper/rétablir le son du participant sélectionné

Réglages

<i>Menu</i>	Appuyez sur la touche logicielle Réglages.
<i>Réglages de base</i> → <i>Son</i> → <i>Sonnerie</i>	Choix de la mélodie Réglage du volume de sonnerie Configuration du type de sonnerie Configuration du type de bip
<i>Réglage de base</i> → <i>Son</i> → <i>Tonalité DTMF</i>	Pour activer ou désactiver le mode DTMF.
 	Réglage du volume de sonnerie
<i>Réglages de base</i> → <i>Langue</i>	Choix de la langue
<i>Réglages de base</i> → <i>Affichage</i>	Réglage de la luminosité lorsque le téléphone est utilisé. Réglage de la luminosité lorsque le téléphone n'est pas utilisé. Réglage du délai avant le démarrage de l'économiseur d'écran.
<i>État</i>	Afficher les adresses IP et MAC et la version du logiciel.
<i>Caractéristiques</i>	Accès aux fonctionnalités du téléphone : renvoi d'appel, NPD, réponse automatique, touches programmables, anonyme, touche pour envoi, téléassistance, compte par défaut, interphone.
<i>Boîte vocale</i>	Définir le numéro de la boîte vocale Accéder à la boîte vocale